



BBZ, Vilshofen

Gültig ab  
01. Juli 2023

# Preisliste

2023

INTERNATIONAL

Mit den Flachdachsystemen EVALON® und EVALASTIC® bietet alwitra die ideale Grundlage für intelligente Dachabdichtungslösungen mit allen Anschlüssen, Abschlüssen und Durchdringungen. Dazu gehören neben den Dachbahnen sämtliche Flachdachkomponenten in der Abdichtungsebene – technisch perfekt aufeinander abgestimmt und weltweit im praktischen Einsatz bewährt.

Die perfekte Systemlösung aus einem Guss für schnelles, einfaches Arbeiten und dauerhafte Sicherheit.

Die in der Preisliste aufgeführten Produkt-Maße sind Nennmaße ohne Angabe zulässiger produkt-spezifischer Toleranzen. Darüber hinaus gilt die Preisliste nur in Verbindung mit den veröffentlichten und jeweils gültigen Produktunterlagen und Herstellervorschriften.

Alle Preise verstehen sich zzgl. gesetzlicher MwSt.

Druckfehler, Preisänderungen, Irrtümer und technische Änderungen vorbehalten.

Die Allgemeinen Lieferbedingungen

(siehe <https://alwitra.de/allgemeine-lieferbedingungen>)

gelten grundsätzlich als vereinbart!

Stand: März 2023, alle vorherigen Preislisten verlieren hiermit ihre Gültigkeit.

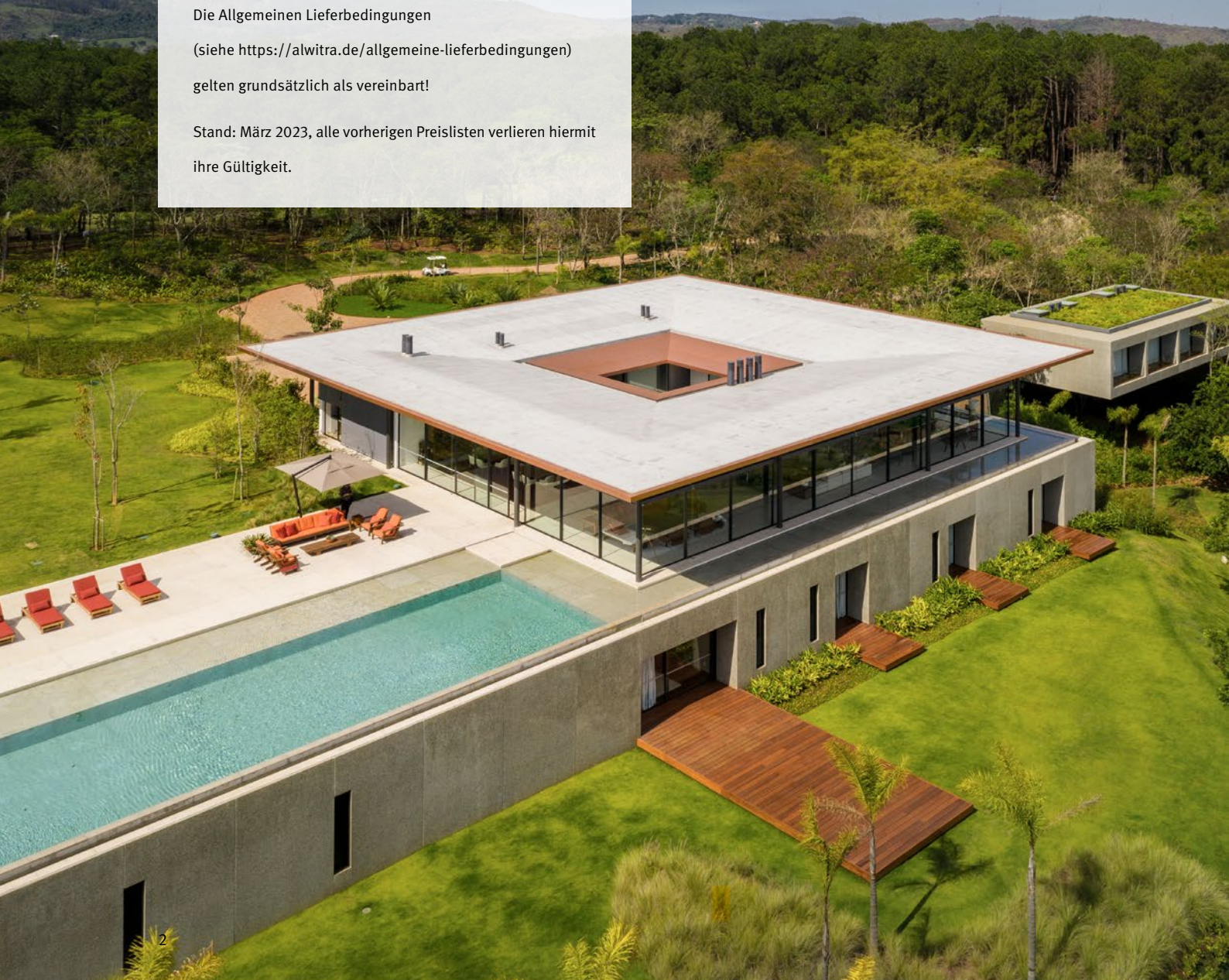

# Inhaltsverzeichnis

## Inhalt

	Flachdachsystem .....	4-5
	Ansprechpartner Export .....	6-7
<b>Produktgruppen</b>	<b>Produkte</b>	
<b>DACH- UND DICHTUNGSBAHNEN</b>	EVALON® .....	8-17
	EVALASTIC® .....	18-23
<b>DACHRANDABSCHLUSSPROFILE</b>	T plus, TW 125 plus .....	24-27
	TA .....	28-29
	TA-4F .....	30-31
	TAG 250 bis 400 .....	32-33
	TAG 450 bis 1050 .....	34-35
	art-line 1 .....	36-37
<b>DACHRANDABDECKUNGEN MAUERABDECKUNGEN</b>	MAG-4 (bevorratete Lagerware) .....	38-41
	MAG-4 .....	42-43
	MAG-6 .....	44-45
	MAG-5 .....	46-47
<b>WANDANSCHLUSSPROFILE</b>	WA 1 .....	48-51
	WA 150 .....	52-53
	WA 1 - ÜK .....	54-55
<b>KUNSTSTOFFBESCHICHTUNG</b>	Die alwitra-Farbwelt für Aluminiumprofile .....	56-61
<b>TAGESLICHTSYSTEME</b>	Lichtkuppeln .....	62-67
	Durchsturzgitter .....	68
	DayLuxe window 2.0 .....	69
	Zubehör Tageslichtsysteme .....	70-71
	NRA Typ 24 .....	72-73
<b>EVASTEEL</b> 	EVASTEEL .....	74-77
	Dachabläufe .....	78-81
	Strangentlüfter .....	82-83
	Mediendurchführung .....	84-85
<b>FLACHDACHENTWÄSSERUNG</b>	Dachabläufe .....	86-90
	Notabläufe .....	91
	Sanierungsabläufe .....	92
	Wasserspeicher (Notüberläufe) .....	93-95
	Zubehör und Ersatzteile Dachabläufe / Notabläufe .....	96-99
<b>FLACHDACHLÜFTER</b>	Lüfter und Zubehör .....	100-103
<b>TERRASSEN-STELZLAGER</b>	Typ PA 20 plus .....	104-106
	Unterlegplatte .....	107-109
<b>Informationen</b>		
	Verpackungseinheiten .....	110-113
	Informationen und zusätzliche Lieferbedingungen .....	114

# Das einzigartige Flachdachsystem von alwitra.

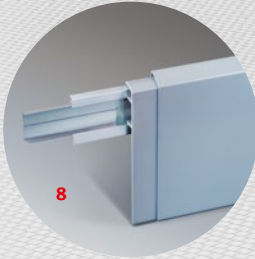

# Von Dachrand zu Dachrand alles aus einer Hand.



# Ihre Ansprechpartner – Vertrieb Export



**Axel Friedrich**  
a.friedrich@alwitra.de  
Tel.: +49 651 9102-292  
Mobil: +49 151 53819964

**Export Manager**



**Horst Melchisedech**  
h.melchisedech@alwitra.de  
Tel.: +49 651 9102-245  
Mobil: +49 171 6763223

**Area Sales Manager  
Luxemburg**



**Martin Dauster**  
m.dauster@alwitra.de  
Tel.: +49 651 9102-610  
Mobil: +49 151 21439050

**Area Sales Manager  
Luxemburg**



**Moulay El Abbass El Alami**  
m.el\_alami@alwitra.de  
Tel.: +49 651 9102-266  
Mobil: +49 170 4573969

**Area Sales Manager  
Belgien**

- 1 Albanien
- 2 Australien
- 3 Österreich
- 4 Belgien
- 5 Brasilien
- 6 Schweden
- 7 Kroatien
- 8 Tschechische Republik
- 9 Frankreich
- 10 Großbritannien
- 11 Griechenland
- 12 Hongkong
- 13 Indien
- 14 Italien
- 15 Luxemburg
- 16 Niederlande
- 17 Polen
- 18 Portugal
- 19 Singapur
- 20 Slowakische Republik
- 21 Spanien
- 22 Schweiz
- 23 Thailand
- 24 Vereinigte Arabische Emirate



# Ihre Ansprechpartner – Vertrieb Export



**Tanja Kappes**  
t.kappes@alwitra.de  
Tel.: +49 651 9102-240

**Sales Assistant  
Luxemburg**



**Marco Berweiler**  
m.berweiler@alwitra.de  
Tel.: +49 651 9102-244

**Sales Assistant  
Frankreich, Griechenland,  
Großbritannien, Osteuropa  
und Übersee**



**Julia Weber**  
j.weber@alwitra.de  
Tel.: +49 651 9102-264

**Sales Assistant  
Luxemburg, Belgien**

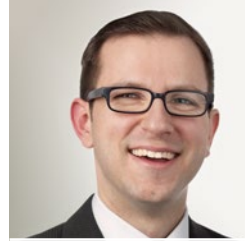

**Fabian Schilz**  
f.schilz@alwitra.de  
Tel.: +49 651 9102-246

**Sales Assistant  
Belgien, Niederlande,  
Schweiz, Spanien, Portugal,  
Italien, Skandinavien,  
Österreich**







# Dach- und Dichtungsbahnen

**EVALON® EVA Dach- und Dichtungsbahnen; Zertifikat-Nr. 1343 – CPR – K1562/03.14**

	Produkt	Produktbeschreibung	Abmessung (m) Länge <sup>1</sup> x Breite	Farbe	Dicke	€/m <sup>2</sup>
	<b>EVALON® V</b>	homogene Dichtschicht, mit Kaschierung aus Polyestervlies	25 x 1,05 (1,09) <sup>2</sup> 25 x 1,55 (1,59) <sup>2</sup> 25 x 2,05 <sup>3</sup>	weiß/ hellgrau/ schiefergrau	1,2 mm	<b>26,75</b>
					1,5 mm	<b>31,55</b>
	<b>EVALON® VG</b>	homogene Dichtschicht, mit Kaschierung aus Glasvlies/Polyestervlies	25 x 1,05 (1,09) <sup>2</sup> 25 x 1,55 (1,59) <sup>2</sup>	weiß/ hellgrau/ schiefergrau	1,5 mm	<b>32,15</b>
			25 x 1,05	grün/ ziegelrot	1,5 mm	<b>35,05</b>
	<b>EVALON® VSK</b> (auf Anfrage)	homogene Dichtschicht, mit Kaschierung aus Polyestervlies und Selbstklebeschicht	25 <sup>4</sup> x 1,05	hellgrau/ schiefergrau  weiß auf Anfrage	1,2 mm	<b>31,05</b>
					1,5 mm	<b>35,80</b>
	<b>EVALON® VGSK</b>	homogene Dichtschicht, mit Kaschierung aus Glasvlies/Polyestervlies und Selbstklebeschicht	25 <sup>4</sup> x 1,05	hellgrau/ schiefergrau  weiß auf Anfrage	1,5 mm	<b>37,10</b>

<sup>1</sup> Zulage für Fixlängen (mind. 15 m) auf Anfrage

<sup>2</sup> mit beidseitigem Schweißbrand

<sup>3</sup> Bahnenbreite 2,05 m nur in hellgrau/schiefergrau, weiß auf Anfrage

<sup>4</sup> bis zu 5% Unterlängenanteil





### EVALON® - Zuschnitte, Anschlussbahnen (Standardlänge 25 m)

Zuschnitt- breite	EVALON®					EVALON® V		EVALON® VG	EVALON® VSKA
	homogen					homogene Dichtschicht mit Kaschierung aus Polyestervlies		homogene Dichtschicht mit Kaschierung aus Glasvlies / Polyestervlies	homogene Dichtschicht mit Kaschierung aus Polyestervlies und Selbstklebeschicht
	weiß/hellgrau/ schiefergrau	grün/ ziegelrot		weiß/hellgrau/ schiefergrau		weiß/hellgrau/ schiefergrau		weiß/hellgrau/ schiefergrau	hellgrau/schiefergrau, weiß auf Anfrage
	€/m	€/m	€/m²	€/m²		€/m		€/m	€/m
	1,5 mm	1,5 mm	1,5 mm	1,2 mm	1,5 mm	1,2 mm	1,5 mm	1,5 mm	1,5 mm
16 cm	5,05	5,45	-	-	-	-	-	-	-
20 cm	6,20	6,70	-	-	-	-	-	-	-
25 cm	7,55	8,25	-	-	-	-	-	-	-
33 cm	9,80	10,75	-	-	-	-	-	-	12,25 <sup>1</sup>
43 cm	-	-	-	-	-	-	-	-	15,85 <sup>1</sup>
50 cm	14,65	16,00	-	-	-	-	-	-	-
54 cm	-	-	-	-	-	14,95	17,50	17,85	-
63 cm	-	-	-	-	-	-	-	-	23,05 <sup>1</sup>
66 cm	19,15	21,05	-	-	-	-	-	-	24,15 <sup>2</sup>
75 cm	21,65	23,80	-	-	-	-	-	-	-
79 cm	-	-	-	-	-	21,55	25,45	25,95	-
86 cm	-	-	-	-	-	-	-	-	31,30 <sup>2</sup>
105 cm	-	-	31,20	23,55	28,25	-	-	-	-
155 cm	-	-	-	23,55	28,25	-	-	-	-
126 cm	-	-	-	-	-	-	-	-	45,20 <sup>2</sup>



<sup>1</sup> mit einseitigem Schweißrand (ca. 12,5 cm breit)

<sup>2</sup> mit beidseitigem Schweißrand (jeweils ca. 12,5 cm breit)

### Klebstoffe / Reiniger

	Produkt	Gebindegröße	Verpackungseinheit / Palette	€/ME	€/Gebinde
	<b>alwitra-Klebstoff L 40</b>	25 kg 9,5 kg	<b>12 Eimer</b> <b>30 Eimer</b>	<b>20,25 €/kg</b> <b>21,80 €/kg</b>	<b>506,25</b> <b>207,10</b>
	<b>alwitra-Klebstoff PUR S750</b>	750 ml	<b>12 Dosen</b> Abgabe ausschließlich in vollen VPE von 12 Dosen/Karton	<b>51,00 €/l</b>	<b>38,25</b>
	<b>alwitra-PU-Schaumpistole</b> mit 60 cm Lanze			<b>101,75 €/Stück</b>	
	<b>alwitra-Dachbahnenreiniger</b> Nicht zur Reinigung des Nahtbereichs geeignet!	2 kg		<b>23,70 €/kg</b>	<b>47,40</b>
	<b>alwitra-Reiniger L 40</b> (Gerätereiniger)	10 l		<b>15,65 €/l</b>	<b>156,50</b>

### Haftgrund

	Produkt	Gebindegröße	Verpackungseinheit / Palette	€/l	€/Gebinde
	<b>alwitra-Haftgrund SK-L</b> Lösemittelhaltige Dispersion zur Vorbehandlung verschiedener Untergründe zur Verklebung von alwitra-Selbstkleb bahnen EVALON® VSK, EVALON® VGSK und EVALON® VSKA.	25 l 10 l	<b>12 Stück</b> <b>42 Stück</b>	<b>21,15</b> <b>22,10</b>	<b>528,75</b> <b>221,00</b>
	<b>alwitra-Haftgrund SK</b> Lösemittelfreie Dispersion zur Vorbehandlung verschiedener Untergründe zur Verklebung von alwitra-Selbstkleb bahnen EVALON® VSK, EVALON® VGSK und EVALON® VSKA.	25 l 10 l	<b>12 Stück</b> <b>44 Stück</b>	<b>19,40</b> <b>20,35</b>	<b>485,00</b> <b>203,50</b>

### Quellschweißmittel / EVALON® flüssig

	Produkt	Gebindegröße	Verpackungseinheit / Karton	€/l	€/Gebinde
	<b>alwitra-Quellschweißmittel</b> zur Nahtverschweißung von EVALON® Bahnen und zur Nahtvorbehandlung bewitterter bzw. verschmutzter alwitra-Dachbahnen	3,0 l	<b>12 Stück</b>	<b>42,80</b>	<b>128,40</b>
	<b>EVALON® flüssig</b> weiß/hellgrau/schiefergrau	2,5 l	<b>4 Stück</b>	<b>52,25</b>	<b>130,60</b>

### EVALON® - Inspektionswegeplatte<sup>1</sup>

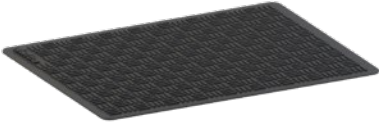
	Produktdaten	Verpackungseinheit	€/Platte
	Länge x Breite: ca. 800 x 600 mm Fläche: 0,48 m <sup>2</sup> Oberfläche: strukturiert, Steghöhe ca. 4 mm Gesamtdicke: ca. 8,5 mm Farbe: dunkelgrau	<b>Palette à 200 Platten oder Bund à 5 Platten (Mindestabnahme 1 Bund, Abgabe nur in vollen VPE)</b>	<b>31,70</b>

<sup>1</sup> Verlegung auf EVALON®-Dachbahnen ausschließlich durch Verklebung mit EVATACK

### EVATACK-Kleb- und Dichtstoff Kartusche einkomponentig

	Produktdaten	€/Kartusche
	Inhalt: 290 ml / Kartusche Verbrauch: ca. 90-100 ml / Inspektionswegeplatte VPE: 24 Stück / Karton	<b>23,45</b>

### EVALON® - Strukturprofil <sup>1</sup>

	Produktdaten	Farbe	€/m
	Länge: 2,0 m	hellgrau/schiefergrau (weitere Farben auf Anfrage)	<b>7,95</b>
		grün (weitere Farben auf Anfrage)	<b>8,35</b>

<sup>1</sup> Passstifte zur Verbindung der Profile liegen bei

### alwitra-Quellschweißgerät

	Produktbeschreibung	Preis
	Quellschweißgerät fahrbar	<b>auf Anfrage</b>

### EVALON® - Formteile

	Produkt	Produktbeschreibung	Farbe	Ø innen	€/Stück
	<b>Innenecke</b>	für Wandanschluss	weiß/hellgrau/schiefergrau, weitere Farben auf Anfrage		<b>8,65</b>
	<b>Außenecke</b>	für Wandanschluss	weiß/hellgrau/schiefergrau, weitere Farben auf Anfrage		<b>8,65</b>
	<b>Innenecke</b>	für Dachrandabschlussprofile	weiß/hellgrau/schiefergrau, weitere Farben auf Anfrage		<b>11,60</b>
	<b>Außenecke</b>	für Dachrandabschlussprofile	weiß/hellgrau/schiefergrau, weitere Farben auf Anfrage		<b>11,60</b>
	<b>Manschette</b>	für Durchführungen einschl. Schrumpfschlauch	weiß/hellgrau/schiefergrau, weitere Farben auf Anfrage	Ø 50 mm	<b>75,10</b>
				Ø 80 mm	<b>81,40</b>
				Ø 110 mm	<b>91,70</b>
	<b>Manschette</b>	für Blitzschutz- und Kabeldurchführung / Absturzsicherung einschl. Schrumpfschlauch	weiß/hellgrau/schiefergrau, weitere Farben auf Anfrage	Ø 18 mm	<b>32,55</b>
				Ø 26 mm	<b>36,65</b>

### Schneefangprofil

Lieferumfang	Preis
 <p><b>1 Stützen mit Haltebügel aus Edelstahl<sup>1</sup></b> mit Hut- und Kontermutter, Scheibe und Befestigungsmitteln</p> <p><b>2 EVALON®-Formteil</b> mit selbstklebendem Schrumpfschlauch und Anschlussmanschette</p> <p><b>3 Fangrohre aus Edelstahl,</b> 26,9 x 2 mm, 6,00 m (5,94 m) mit Stecksystem</p>	<b>auf objekt-spezifische Anfrage</b>

<sup>1</sup> Stützenabstand: Bemessung gem. Schneelastzone und Dachgeometrie

### alwitra-Terrassen-Profil aus Edelstahl

Stoßfugenbreite in Abhängigkeit von Profillänge und Montagetemperatur

	<b>Profiltemperatur</b> während der Montage	+5 °C	+10 °C	+20 °C	+30 °C
	<b>Fugenbreite</b> pro lfm. Profillänge	1,4 mm	1,2 mm	1,0 mm	0,8 mm
	<b>Empfohlene Mindestfugenbreite</b> bei 2,00 m Profillänge	2,8 mm	2,4 mm	2,0 mm	1,6 mm

### alwitra-Terrassen-Profil aus Edelstahl

	Produktvariante	Stablänge	Stäbe / Bund	Preis
	<b>Terrassen-Profil 65</b> (Edelstahl V4 A)	2 m	5	auf Anfrage
	<b>Terrassen-Profil 90</b> (Edelstahl V4 A)	2 m	5	auf Anfrage

Es werden 0,5 Stück Stoßverbinder pro m mitgeliefert.

**Hinweis:** Bei der Verlegung eines Plattenbelags auf alwitra Terrassen-Stelzlager ist das alwitra-Terrassen-Profil aus Edelstahl nicht als sogenannte Randeinfassung geeignet.





### EVALON® - Verbundbleche <sup>1</sup>

Produktausführung	Maße (je Tafel bzw. je Coil)	Farbe	€/Palette	€/m <sup>2</sup>
<b>Palette* à 10 Tafeln (20 m<sup>2</sup>)</b>	1 m x 2 m	weiß/ hellgrau/ schiefergrau	<b>1.040,00</b>	<b>52,00</b>
<b>Palette* à 30 Tafeln (60 m<sup>2</sup>)</b>	1 m x 2 m		<b>2.919,00</b>	<b>48,65</b>
<b>Palette* à 100 Tafeln (200 m<sup>2</sup>)</b>	1 m x 2 m		<b>9.060,00</b>	<b>45,30</b>
<b>Palette* à 70 Tafeln (210 m<sup>2</sup>)</b>	1 m x 3 m		<b>9.513,00</b>	<b>45,30</b>
<b>Coils</b>	1 m x 30 m			<b>48,65</b>

<sup>1</sup> EVALON® - Edelstahl-Verbundblech-Tafeln V4A 1.4404-2B auf Anfrage

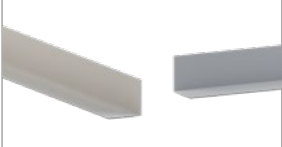
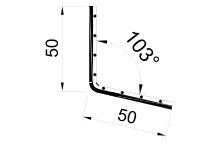
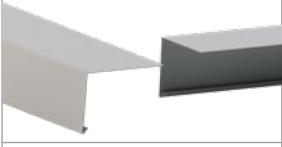
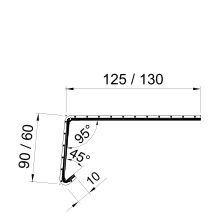
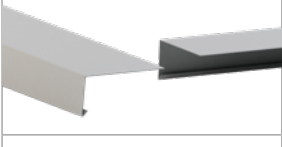
\* Abgabe ausschließlich in vollen Paletteneinheiten je Typ und Farbe

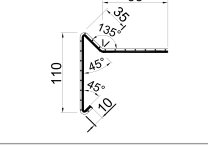
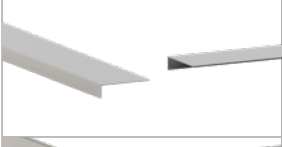
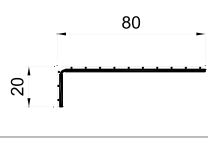
### EVALON® - Verbundblech-Profile (Abgabe nur in ganzen Bündeln)

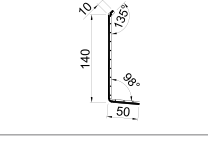
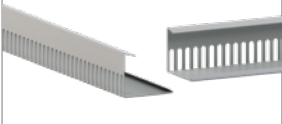
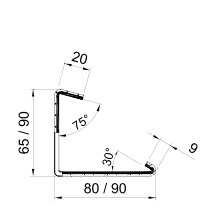
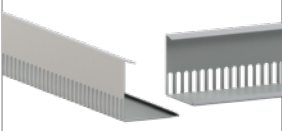
	Maßangaben in mm	Bezeichnung	Stablänge	Farbe	Stäbe / Bündel	€/m
		<b>Randbefestigung</b>	3 m	weiß/ hellgrau/ schiefergrau	10	<b>6,85</b>
		<b>Traufeinhang 90</b>	3 m	weiß/ hellgrau/ schiefergrau	10	<b>14,20</b>
		<b>Traufeinhang 60</b>				<b>12,80</b>
		<b>Abschlussprofil</b>	3 m	weiß/ hellgrau/ schiefergrau	8	<b>16,70</b>
		<b>Abschlusswinkel</b>	3 m	weiß/ hellgrau/ schiefergrau	10	<b>6,85</b>
		<b>Wandanschluss</b>	3 m	weiß/ hellgrau/ schiefergrau	10	<b>12,80</b>
		<b>Kiesfang 65 <sup>2</sup></b> (Aluminium-Verbundblech)	2 m	weiß/ hellgrau/ schiefergrau	5	<b>29,90</b>
		<b>Kiesfang 90 <sup>2</sup></b>				<b>31,60</b>

<sup>2</sup> Kiesfang-Profile sind nicht für genutzte Dächer (Balkone, Terrassen) geeignet



### alwitra-Dachbahnen Verlegeset

Komplettset

€/Set



186,90

### alwitra-Prüfnadel

zur Nahtprüfung

€/Stück



11,80

### Heißluft-Schweißhilfe

Rollenbreite: 15 cm; Rollenlänge: 10 m, 25 m

€/m



13,80

### EVALASTIC® EPDM Dach- und Dichtungsbahnen, Zertifikat-Nr. 1343 – CPR – K1562/03.14

	Produkt	Produktbeschreibung	Abmessung (m) Länge <sup>1</sup> x Breite	Farbe	Dicke	€/m <sup>2</sup>
	<b>EVALASTIC® V</b>	homogene Dichtschicht, mit Kaschierung aus Polyestervlies	25 x 1,05 (1,09) <sup>2</sup> 25 x 1,55 (1,59) <sup>2</sup>	hellgrau <sup>3</sup>	1,2 mm	<b>26,65</b>
					1,5 mm	<b>31,25</b>
	<b>EVALASTIC® VG</b>	homogene Dichtschicht, mit Kaschierung aus Glasvlies / Polyestervlies	25 x 1,05 25 x 1,55	hellgrau <sup>3</sup>	1,5 mm	<b>34,75</b>
	<b>EVALASTIC® VG</b>	homogene Dichtschicht, mit Kaschierung aus Glasvlies / Polyestervlies	25 x 1,05 25 x 1,55	schiefergrau matt <sup>3</sup>	1,5 mm	<b>34,75</b>
	<b>EVALASTIC® VGSK</b>	homogene Dichtschicht, mit Kaschierung aus Glasvlies / Polyestervlies und Selbstklebeschicht	25 x 1,05	hellgrau <sup>3</sup>	1,5 mm	<b>39,10</b>
	<b>EVALASTIC® VGSK</b>	homogene Dichtschicht, mit Kaschierung aus Glasvlies / Polyestervlies und Selbstklebeschicht	25 x 1,05	schiefergrau matt <sup>3</sup>	1,5 mm	<b>39,10</b>

<sup>1</sup> Zulage für Fixlängen (mind. 15 m) auf Anfrage

<sup>2</sup> mit beidseitigem Schweißrand nur in 1,5 mm Dicke

<sup>3</sup> weitere Farben, z.B. schwarz auf Anfrage

### EVALASTIC® - Zuschnitte, Anschlussbahnen (Standardlänge 25 m)

Zuschnittbreite	EVALASTIC®			EVALASTIC® V		EVALASTIC® VSKA
	homogen			homogene Dichtschicht mit Kaschierung aus Polyestervlies		homogene Dichtschicht mit Kaschierung aus Polyestervlies und Selbstklebeschicht
	hellgrau / schiefergrau matt <sup>1</sup>			hellgrau <sup>1</sup>		hellgrau / schiefergrau matt <sup>1</sup>
	€/m	€/m <sup>2</sup>		€/m		€/m
	1,5 mm	1,2 mm <sup>2</sup>	1,5 mm	1,2 mm <sup>2</sup>	1,5 mm	1,5 mm
16 cm	5,00	-	-	-	-	-
20 cm	6,10	-	-	-	-	-
25 cm	7,50	-	-	-	-	-
33 cm	9,75	-	-	-	-	12,60 <sup>3</sup>
43 cm	-	-	-	-	-	16,05 <sup>3</sup>
50 cm	14,60	-	-	-	-	-
54 cm	-	-	-	14,90	17,75	-
66 cm	19,05	-	-	-	-	23,55 <sup>4</sup>
75 cm	21,50	-	-	-	-	-
79 cm	-	-	-	21,50	25,80	-
86 cm	-	-	-	-	-	30,75 <sup>4</sup>
105 cm	-	23,45	28,05	-	-	-
155 cm	-	23,45	28,05	-	-	-





<sup>1</sup> weitere Farben, z.B. schwarz auf Anfrage

<sup>2</sup> lieferbar in hellgrau, weitere Farben auf Anfrage



<sup>3</sup> mit einseitigem Schweißrand (ca. 12,5 cm breit)

<sup>4</sup> mit beidseitigem Schweißrand (jeweils ca. 12,5 cm breit)

### Klebstoffe / Reiniger

	Produkt	Gebindegröße	Verpackungseinheit / Palette	€/ME	€/Gebinde
	<b>alwitra-Klebstoff L 40</b>	25 kg 9,5 kg	<b>12 Eimer</b> <b>30 Eimer</b>	<b>20,25 €/kg</b> <b>21,80 €/kg</b>	<b>506,25</b> <b>207,10</b>
	<b>alwitra-Klebstoff PUR S750</b>	750 ml	<b>12 Dosen</b> Abgabe ausschließlich in vollen VPE von 12 Dosen/Karton	<b>51,00 €/l</b>	<b>38,25</b>
	<b>alwitra-PU-Schaumpistole</b> mit 60 cm Lanze			<b>101,75 €/Stück</b>	
	<b>alwitra-Dachbahnenreiniger</b> Nicht zur Reinigung des Nahtbereichs geeignet!	2 kg		<b>23,70 €/kg</b>	<b>47,40</b>
	<b>alwitra-Reiniger L 40</b> (Gerätereiniger)	10 l		<b>15,65 €/l</b>	<b>156,50</b>

### Haftgrund

	Produkt	Gebindegröße	Verpackungseinheit / Palette	€/l	€/Gebinde
	<b>alwitra-Haftgrund SK-L</b> Lösemittelhaltige Dispersion zur Vorbehandlung verschiedener Untergründe zur Verklebung von alwitra-Selbstkleb bahnen EVALASTIC® VGSK und EVALASTIC® VSKA.	25 l 10 l	<b>12 Stück</b> <b>42 Stück</b>	<b>21,15</b> <b>22,10</b>	<b>528,75</b> <b>221,00</b>
	<b>alwitra-Haftgrund SK</b> Lösemittelfreie Dispersion zur Vorbehandlung verschiedener Untergründe zur Verklebung von alwitra-Selbstkleb bahnen EVALASTIC® VGSK und EVALASTIC® VSKA.	25 l 10 l	<b>12 Stück</b> <b>44 Stück</b>	<b>19,40</b> <b>20,35</b>	<b>485,00</b> <b>203,50</b>

### EVALASTIC® - Inspektionswegeplatte

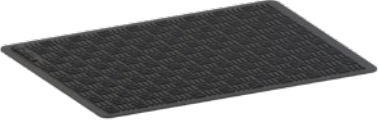
	Produktdaten	Verpackungseinheit	€/Platte
	Länge x Breite: ca. 800 x 600 mm Fläche: 0,48 m² Oberfläche: strukturiert, Steghöhe ca. 4 mm Gesamtdicke: ca. 8,5 mm Farbe: dunkelgrau	<b>Palette à 200 Platten oder Bund à 5 Platten (Mindestabnahme 1 Bund, Abgabe nur in vollen VPE)</b>	<b>33,60</b>

### EVALASTIC® - Strukturprofil <sup>1</sup>

	Produktdaten	Farbe	€/m
	Länge: 2,0 m	hellgrau/schiefergrau matt (weitere Farben auf Anfrage)	<b>9,30</b>

<sup>1</sup> Passstifte zur Verbindung der Profile liegen bei

### EVALASTIC® - Formteile

	Produkt	Produktbeschreibung	Farbe	Ø innen	€/Stück
	<b>Innenecke</b>	für Wandanschluss	hellgrau/ schiefergrau matt		<b>8,65</b>
	<b>Außenecke</b>	für Wandanschluss	hellgrau/ schiefergrau matt		<b>8,65</b>
	<b>Innenecke</b>	für Dachrandabschlussprofile	hellgrau/ schiefergrau matt		<b>11,70</b>
	<b>Außenecke</b>	für Dachrandabschlussprofile	hellgrau/ schiefergrau matt		<b>11,70</b>
	<b>Manschette</b>	für Durchführungen einschl. Schrumpfschlauch	hellgrau/ schiefergrau matt	Ø 50 mm	<b>73,50</b>
				Ø 80 mm	<b>82,45</b>
				Ø 110 mm	<b>90,55</b>
	<b>Manschette</b>	für Blitzschutz- und Kabeldurchführung / Absturzsicherung einschl. Schrumpfschlauch	hellgrau/ schiefergrau matt	Ø 18 mm	<b>32,35</b>
				Ø 26 mm	<b>36,45</b>

### Schneefangprofil

Lieferumfang	Preis
 <p><b>1 Stützen mit Haltebügel aus Edelstahl<sup>1</sup></b> mit Hut- und Kontermutter, Scheibe und Befestigungsmitteln</p> <p><b>2 EVALASTIC®-Formteil</b> mit selbstklebendem Schrumpfschlauch und Anschlussmanschette</p> <p><b>3 Fangrohre aus Edelstahl,</b> 26,9 x 2 mm, 6,00 m (5,94 m) mit Stecksystem</p>	<b>auf objekt-spezifische Anfrage</b>

<sup>1</sup> Stützenabstand: Bemessung gem. Schneelastzone und Dachgeometrie

### EVALASTIC® - Verbundbleche <sup>2</sup>

Produktausführung	Maße (je Tafel bzw. je Coil)	Farbe	€/Palette	€/m <sup>2</sup>
<b>Palette* à 10 Tafeln (20 m<sup>2</sup>)</b>	1 m x 2 m	hellgrau/ schiefergrau matt	<b>1.027,00</b>	<b>51,35</b>
<b>Palette* à 30 Tafeln (60 m<sup>2</sup>)</b>	1 m x 2 m		<b>2.970,00</b>	<b>49,50</b>
<b>Coils</b>	1 m x 30 m		<b>47,35</b>	

<sup>2</sup> EVALASTIC®-Edelstahl-Verbundblech-Tafeln V4A 1.4404-2B auf Anfrage

\*Mindestabnahmemenge: 10 Tafeln; bei Abnahme nicht palettenkonformer Menge: Verpackungszuschlag € 30,00

### EVALASTIC® - Verbundblech-Profile (Abgabe nur in ganzen Bunden)

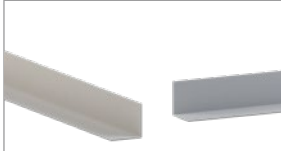
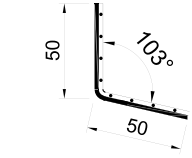
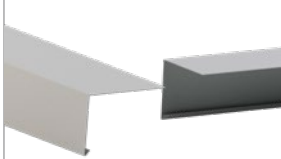
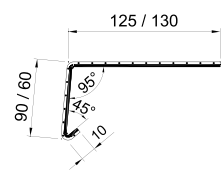
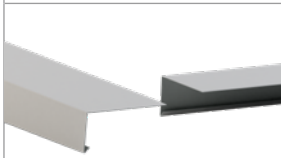
	Maßangaben in mm	Bezeichnung	Stablänge	Farbe	Stäbe / Bund	€/m
		<b>Randbefestigung</b>	2 m	hellgrau/ schiefergrau matt	5	<b>8,70</b>
		<b>Traufeinhang 90</b>	2 m	hellgrau/ schiefergrau matt	5	<b>17,70</b>
		<b>Traufeinhang 60</b>				<b>15,80</b>





# Dachrand- abschlussprofile



## T plus, TW 125 plus

### Dachrandabschlussprofil T plus

Profilhöhe: 100, 125, 150 oder 175 mm

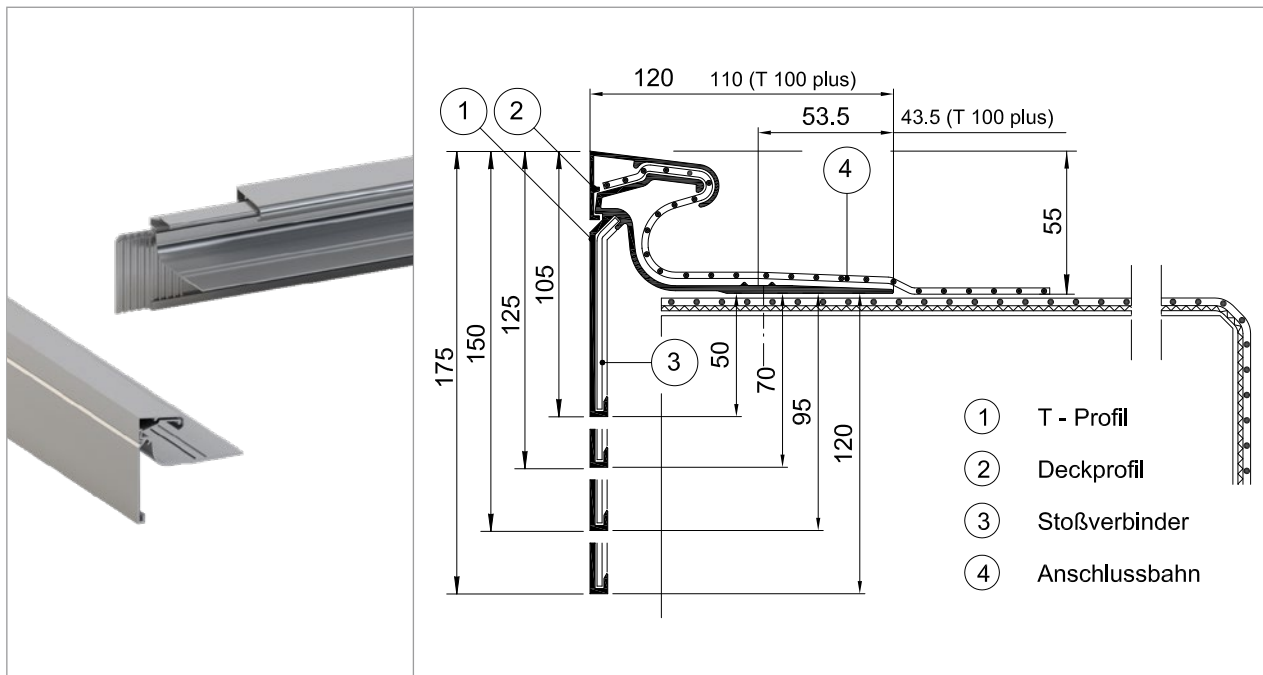

### Dachrandabschlussprofil TW 125 plus

Profilhöhe: 125 mm

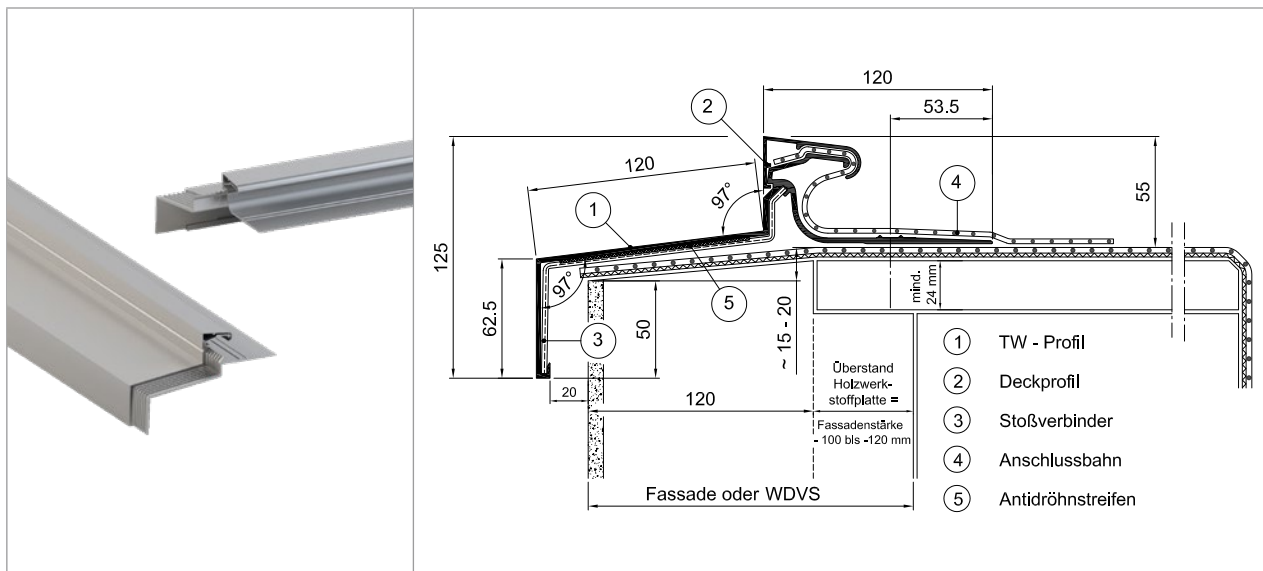

### Deckprofile

Standard - Deckprofil	Deckprofil groß	Bitumen - Deckprofil
Dachbahn 1,5 mm	Dachbahn bis 2,5 mm	Polymerbitumen - Dachbahnen

## T plus, TW 125 plus

### Dachrandabschlussprofil T plus, 2-teilig

Profil-Nennhöhe	Verpackungseinheit	Alu-Natur <sup>1</sup> einschl. Zubehör	Zulage Kunststoffbeschichtung <sup>2</sup>	90° Ecken Komplett Alu-Natur einschl. Zubehör	Zulage Kunststoffbeschichtung Ecke komplett	geschlossene Endkappe Alu-Natur	90° Ecken Zulage <sup>3</sup> Alu-Natur einschl. Zubehör	Zulage Kunststoffbeschichtung Endkappe / Ecke Zulage <sup>3</sup>	Mehrbedarf Stoßverbinder
mm	Stäbe x m	€/m	€/m	€/Stück	€/Stück	€/Stück	€/Stück	€/Stück	€/Stück
100	6 x 5	35,75	14,25	62,40	12,60	27,15	48,10	6,90	2,55
125	4 x 5	40,40	14,70	68,60	12,80	27,15	52,40	6,90	2,80
150	4 x 5	45,95	15,10	71,70	12,95	27,15	53,30	6,90	3,20
175	4 x 5	51,50	15,55	74,45	13,15	27,15	53,85	6,90	3,75

#### Lieferumfang

je m Profil	je 90°-Ecke
0,2 Stäbe T-Profil à 5,00 m, 6 x 8 mm Langlöcher in e = 250 mm 0,4 Stäbe Deckprofil à 2,50 m 0,2 Stück Stoßverbinder	T-Profil-Ecke, (20/20 cm) Deckprofil-Eckgehungen à (26,5/26,5 cm), bei Bitumen-Deckprofil à (50/50 cm) 2 Stück Stoßverbinder

### Dachrandabschlussprofil TW 125 plus, 2-teilig

Profil-Nennhöhe	Verpackungseinheit	Alu-Natur <sup>1</sup> einschl. Zubehör	Zulage Kunststoffbeschichtung <sup>2</sup>	90° Ecken Komplett Alu-Natur einschl. Zubehör	Zulage Kunststoffbeschichtung Ecke komplett	geschlossene Endkappe / Aufkantung Alu-Natur <sup>4</sup>	90° Ecken Zulage <sup>3</sup> Alu-Natur einschl. Zubehör	Zulage Kunststoffbeschichtung Endkappe / Aufkantung Ecke Zulage	Mehrbedarf Stoßverbinder
mm	Stäbe x m	€/m	€/m	€/Stück	€/Stück	€/Stück	€/Stück	€/Stück	€/Stück
125	4 x 2,5	65,00	19,15	106,05	26,10	71,85	64,45	13,80	8,35

#### Lieferumfang

je m Profil	je 90°-Ecke
0,4 Stäbe TW 125 à 2,50 m, 6 x 8 mm Langlöcher in e = 250 mm 0,4 Stäbe Deckprofil à 2,50 m 0,4 Stück Stoßverbinder 1,0 Stück Antidröhnstreifen	Abschlussprofil-Ecke TW (montagefertige Außen- und Innenecken 32/32 cm; vordere Ansicht der Innenecke 8/8 cm) Deckprofil-Eckgehungen à (26,5/26,5 cm), bei Bitumen-Deckprofil à (50/50 cm) 2 Stück Stoßverbinder

### Anschlussbahnen

Breite	EVALON® 1,5 mm homogen	EVALASTIC® 1,5 mm homogen
cm	€/m	€/m
25	7,55	7,50

### Formteile (zum Anschluss von 90°-Profil-Außen-/Innenecken)

EVALON® 1,5 mm homogen	EVALASTIC® 1,5 mm homogen
€/Stück	€/Stück
11,60	11,70

<sup>1</sup> Fixlängenzuschlag: Für Stäbe, die in Ihren Längen von den Serien-Stablängen abweichen, wird ein Zuschlag von 20 % des Profilpreises pro Laufmeter berechnet

<sup>2</sup> Preise gelten ausschließlich für die Farbkategorie „alwitra select“ (weitere Informationen siehe Kapitel Kunststoffbeschichtung „KB“ auf Seite 58-61)

<sup>3</sup> „Ecke Zulage“ nur für Angebote gemäß Leistungsverzeichnis. Im Auftragsfall werden die Preise für „90° Ecken Komplett Alu-Natur einschl. Zubehör“ abgerechnet.

<sup>4</sup> Endkappen / Aufkantungen angeschweißt an Profilstab, Länge 0,32 m;

im Lieferumfang sind enthalten: 0,385 m Deckprofil, 0,30 m Antidröhnstreifen, 1 Stück Stoßverbinder

## Dachrandabschlussprofil TA

Profilhöhe: 100, 125, 150, 175 oder 200 mm

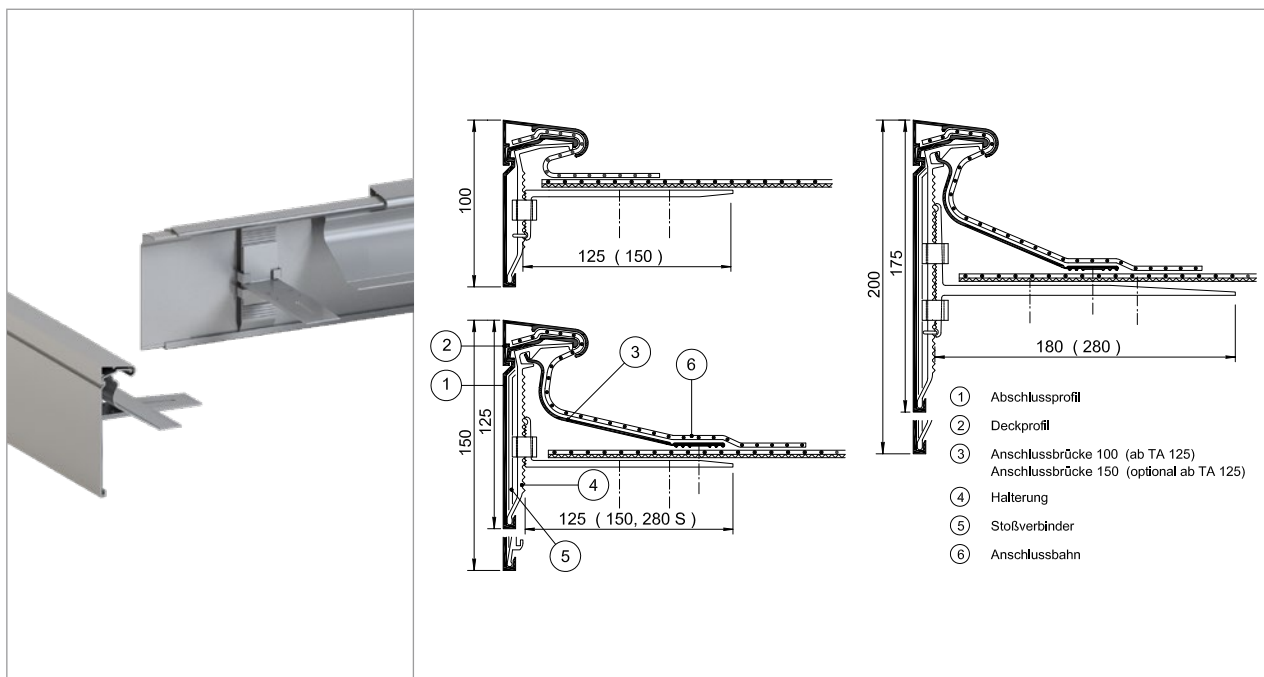

## Halter-Anordnung bis 20 m Gebäudehöhe

Bei Gebäuden in windgefährdeten Bereichen (Windlastzone 3 und 4, exponierte Lage, Gebäudehöhen über 20 m) sind zusätzliche Halter erforderlich.

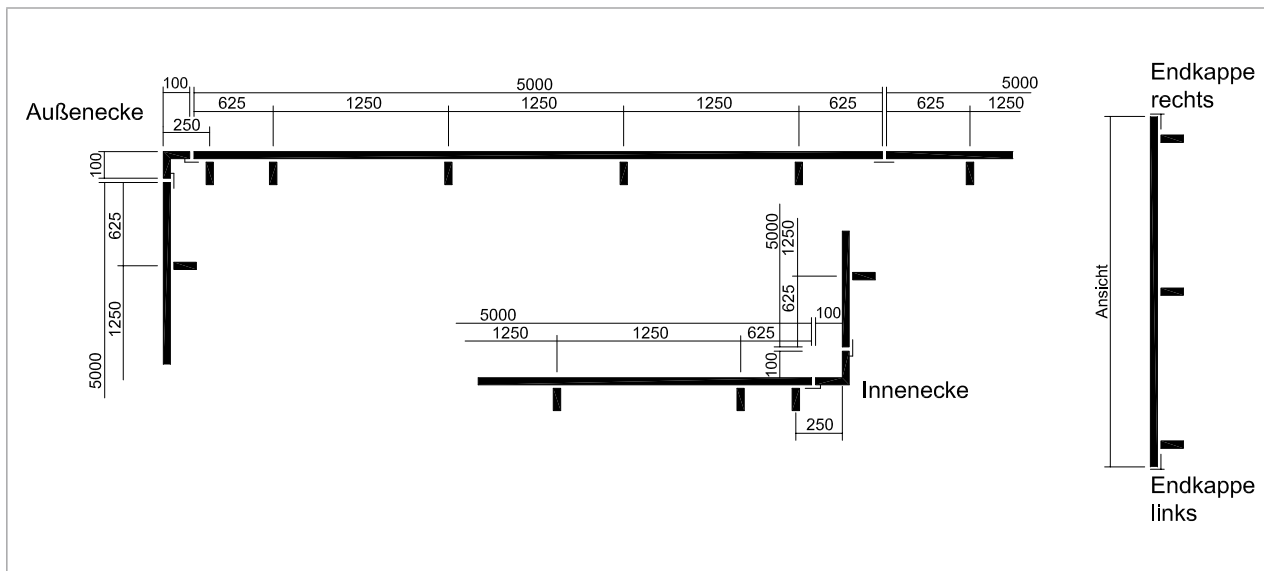

## Deckprofile

Standard - Deckprofil	Deckprofil groß	Bitumen - Deckprofil ab TA 125
Dachbahn 1,5 mm	Dachbahn bis 2,5 mm	Polymerbitumen - Dachbahnen

### Dachrandabschlussprofil TA, mehrteilig

Profil-Nennhöhe	Verpackungseinheit	Alu-Natur <sup>1</sup> einschl. Zubehör	Zulage Kunststoffbeschichtung <sup>2</sup>	90° Ecken Komplett Alu-Natur einschl. Zubehör	Zulage Kunststoffbeschichtung Ecke komplett	geschlossene Endkappe Alu-Natur	90° Ecken Zulage <sup>3</sup> Alu-Natur einschl. Zubehör	Zulage Kunststoffbeschichtung Endkappe/Ecke Zulage <sup>3</sup>	Mehrbedarf Halterung	Mehrbedarf Stoßverbinder
mm	Stäbe x m	€/m	€/m	€/Stück	€/Stück	€/Stück	€/Stück	€/Stück	€/Stück	€/Stück
100	14 x 5	34,15	14,25	57,50	9,75	27,15	50,65	6,90	6,80	2,35
125	14 x 5	41,20	14,70	61,50	9,85	27,15	53,25	6,90	7,10	2,50
150	7 x 5	43,90	15,10	64,55	9,95	27,15	55,75	6,90	7,35	2,70
175	7 x 5	50,10	15,55	73,05	10,05	27,15	63,00	6,90	10,35	2,80
200	7 x 5	56,40	16,80	81,25	10,30	27,15	69,95	6,90	12,45	3,30

Zulagen	Produktbeschreibung	€/m	€/Ecke
<b>Zulage für Anschlussbrücke</b>	150 mm	7,25	-
<b>Zulage für verlängerte Haltewinkel</b>	Haltewinkel 150 (TA 100-150)	0,25	0,25
	Haltewinkel 280 S (TA 125-150)	3,65	4,50
	Haltewinkel 280 (TA 175-200)	1,90	2,40

Lieferumfang (bis 20 m Gebäudehöhe in nicht exponierter Lage, Windlastzone 1 u. 2)

je m Profil *	je 90°-Ecke
0,2 Stäbe Abschlussprofil à 5,00 m 0,4 Stäbe Deckprofil à 2,50 m 0,4 Stäbe Anschlussbrücke à 2,50 m (ab TA 125) 0,2 Stück Stoßverbinder 0,8 Stück Halterungen	Abschlussprofil-Ecke (10/10 cm) 2 Stück eingeschweißte Eckstoßverbinder Deckprofil-Eckgehungen à (26,5/26,5 cm), bei Bitumen-Deckprofil à (50/50 cm) 1 Stück Halterung

\* je Dachrandkante 1 Stück Halterung zusätzlich erforderlich

### Anschlussbahnen

	Breite	EVALON® 1,5 mm homogen	EVALASTIC® 1,5 mm homogen
	cm	€/m	€/m
<b>ohne Anschlussbrücke</b>	16	5,05	5,00
<b>ohne Anschlussbrücke</b>	20	6,20	6,10
<b>Anschlussbrücke 100</b>	25	7,55	7,50
<b>Anschlussbrücke 150</b>	33	9,80	9,75

### Formteile (zum Anschluss von 90°-Profil-Außen-/Innenecken)

EVALON® 1,5 mm homogen	EVALASTIC® 1,5 mm homogen
€/Stück	€/Stück
11,60	11,70

<sup>1</sup> Fixlängenzuschlag: Für Stäbe, die in Ihren Längen von den Serien-Stablängen abweichen, wird ein Zuschlag von 20 % des Profilpreises pro Laufmeter berechnet

<sup>2</sup> Preise gelten ausschließlich für die Farbkategorie „alwitra select“ (weitere Informationen siehe Kapitel Kunststoffbeschichtung „KB“ auf Seite 58-61)

<sup>3</sup> „Ecke Zulage“ nur für Angebote gemäß Leistungsverzeichnis. Im Auftragsfall werden die Preise für „90° Ecken Komplett Alu-Natur einschl. Zubehör“ abgerechnet.

### Dachrandabschlussprofil TA-4F

Profilhöhe: 150, 175 oder 200 mm

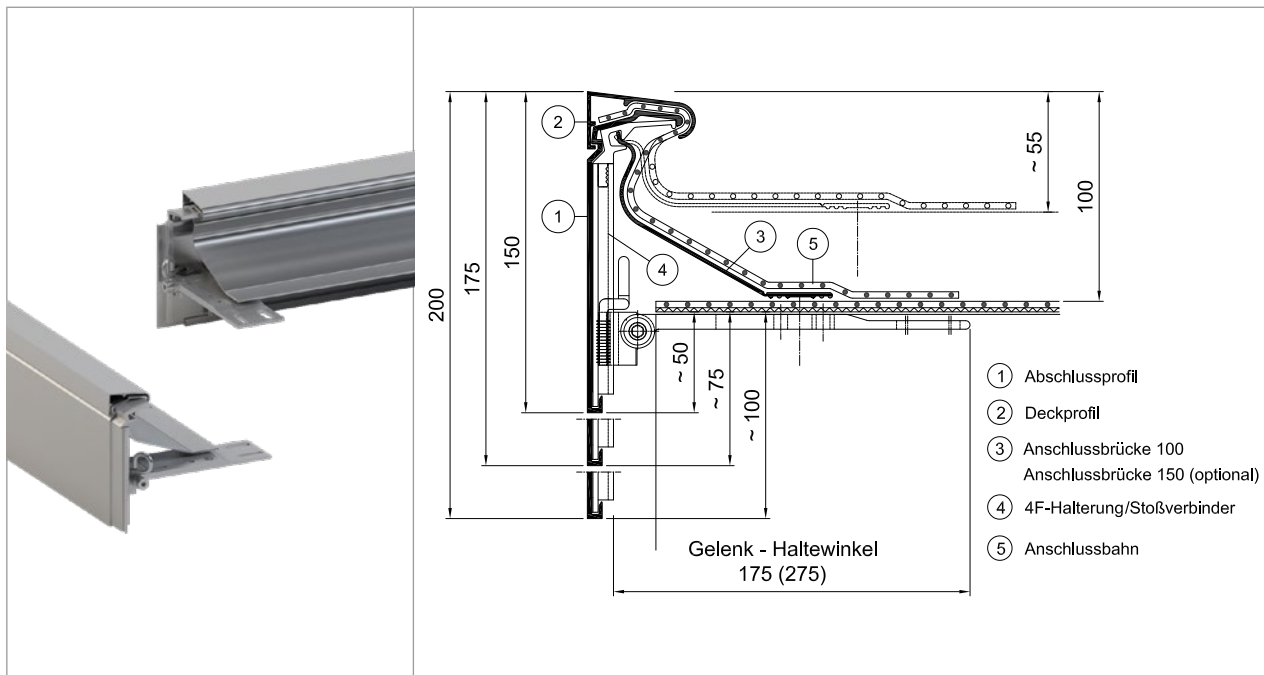

### Halter-Anordnung bis 20 m Gebäudehöhe

Bei Gebäuden in windgefährdeten Bereichen (Windlastzone 3 und 4, exponierte Lage, Gebäudehöhen über 20 m) sind zusätzliche Halter erforderlich.

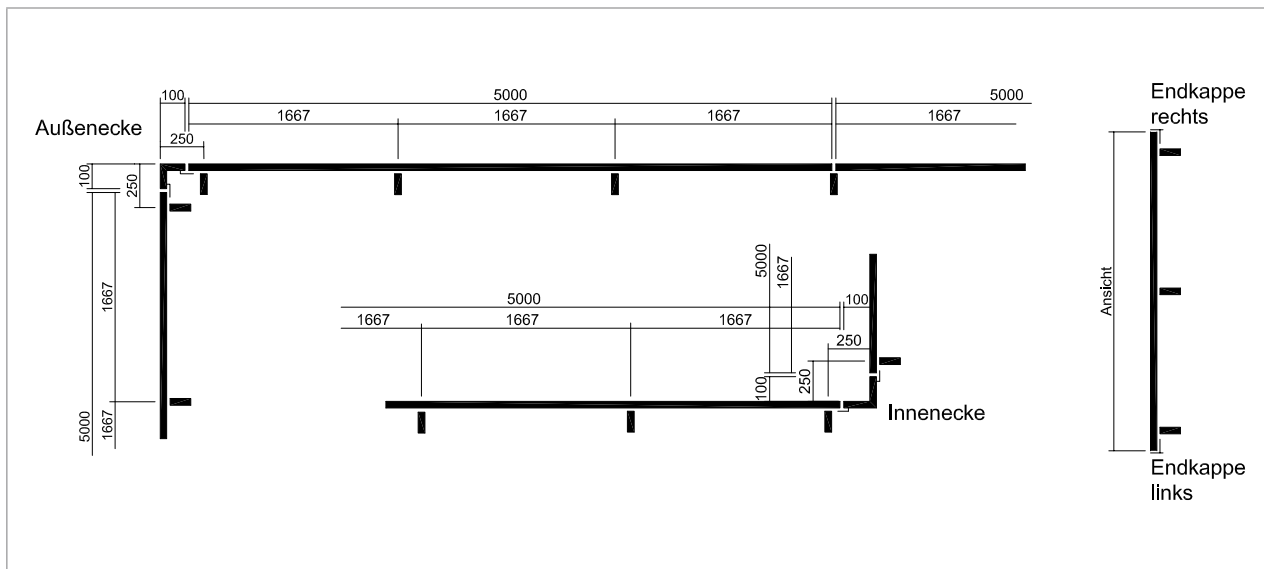

### Deckprofile

Standard - Deckprofil	Deckprofil groß	Bitumen - Deckprofil
Dachbahn 1,5 mm	Dachbahn bis 2,5 mm	Polymerbitumen - Dachbahnen

### Dachrandabschlussprofil TA-4F, mehrteilig

Profil-Nennhöhe	Verpackungseinheit	Alu-Natur <sup>1</sup> einschl. Zubehör	Zulage Kunststoffbeschichtung <sup>2</sup>	90° Ecken Komplett Alu-Natur einschl. Zubehör	Zulage Kunststoffbeschichtung Ecke komplett	geschlossene Endkappe Alu-Natur	90° Ecken Zulage <sup>3</sup> Alu-Natur einschl. Zubehör	Zulage Kunststoffbeschichtung Endkappe/Ecke Zulage <sup>3</sup>	Mehrbedarf 4F-Halterung / Stoßverbinder
mm	Stäbe x m	€/m	€/m	€/Stück	€/Stück	€/Stück	€/Stück	€/Stück	€/Stück
150	7 x 5	56,05	15,10	67,00	9,95	27,15	55,75	6,90	30,80
175	7 x 5	60,75	15,55	75,15	10,05	27,15	63,00	6,90	32,45
200	7 x 5	64,55	16,80	82,90	10,30	27,15	69,95	6,90	33,40

Zulagen	€/m	€/Stück	€/Ecke
Zulage für Anschlussbrücke 150 mm	7,25	-	-
Zulage für verlängerte Haltewinkel (275 mm)	7,00	-	11,65
Zusätzlicher Spezial-Inbusschlüssel für Montage 4F-Halter	-	7,45	-

### Lieferumfang (bis 20 m Gebäudehöhe in nicht exponierter Lage, Windlastzone 1 u. 2)

je m Profil *	je 90°-Ecke
0,2 Stäbe Abschlussprofil à 5,00 m 0,4 Stäbe Deckprofil à 2,50 m 0,2 Stäbe Anschlussbrücke à 5,00 m 0,6 Stück 4F-Halterungen/Stoßverbinder	Abschlussprofil-Ecke (10/10 cm) 2 Stück eingeschweißte Eckstoßverbinder Deckprofil-Eckgehungen à (26,5/26,5 cm), bei Bitumen-Deckprofil à (50/50 cm) 1 Stück 4F-Halterung/Stoßverbinder

\* je Dachrandkante 1 Stück Halterung zusätzlich erforderlich

### Anschlussbahnen

	Breite	EVALON® 1,5 mm homogen	EVALASTIC® 1,5 mm homogen
	cm	€/m	€/m
Anschlussbrücke 100	25	7,55	7,50
Anschlussbrücke 150	33	9,80	9,75

### Formteile (zum Anschluss von 90°-Profil-Außen-/Innenecken)

EVALON® 1,5 mm homogen	EVALASTIC® 1,5 mm homogen
€/Stück	€/Stück
11,60	11,70

<sup>1</sup> Fixlängenzuschlag: Für Stäbe, die in Ihren Längen von den Serien-Stablängen abweichen, wird ein Zuschlag von 20 % des Profilpreises pro Laufmeter berechnet

<sup>2</sup> Preise gelten ausschließlich für die Farbkategorie „alwitra select“ (weitere Informationen siehe Kapitel Kunststoffbeschichtung „KB“ auf Seite 58-61)

<sup>3</sup> „Ecke Zulage“ nur für Angebote gemäß Leistungsverzeichnis. Im Auftragsfall werden die Preise für „90° Ecken Komplett Alu-Natur einschl. Zubehör“ abgerechnet.

### Dachrandabschlussprofil TAG 250 bis 400

Profilhöhe: 250, 300, 350, 400 mm

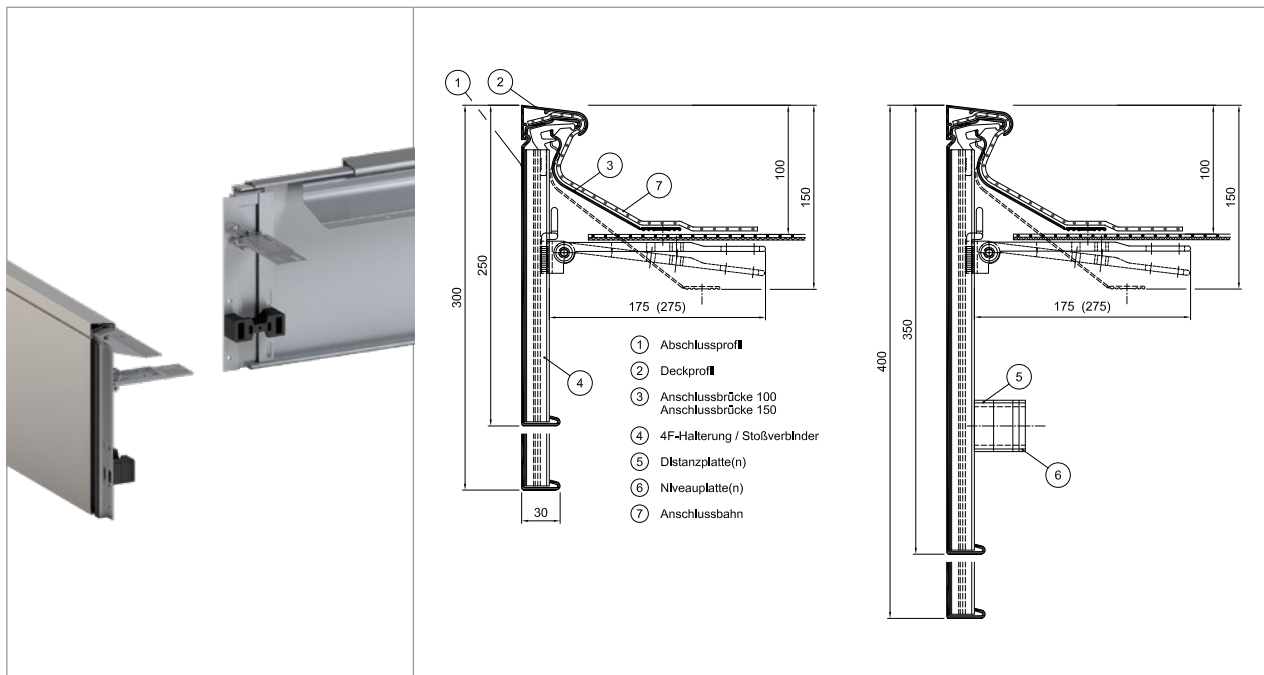

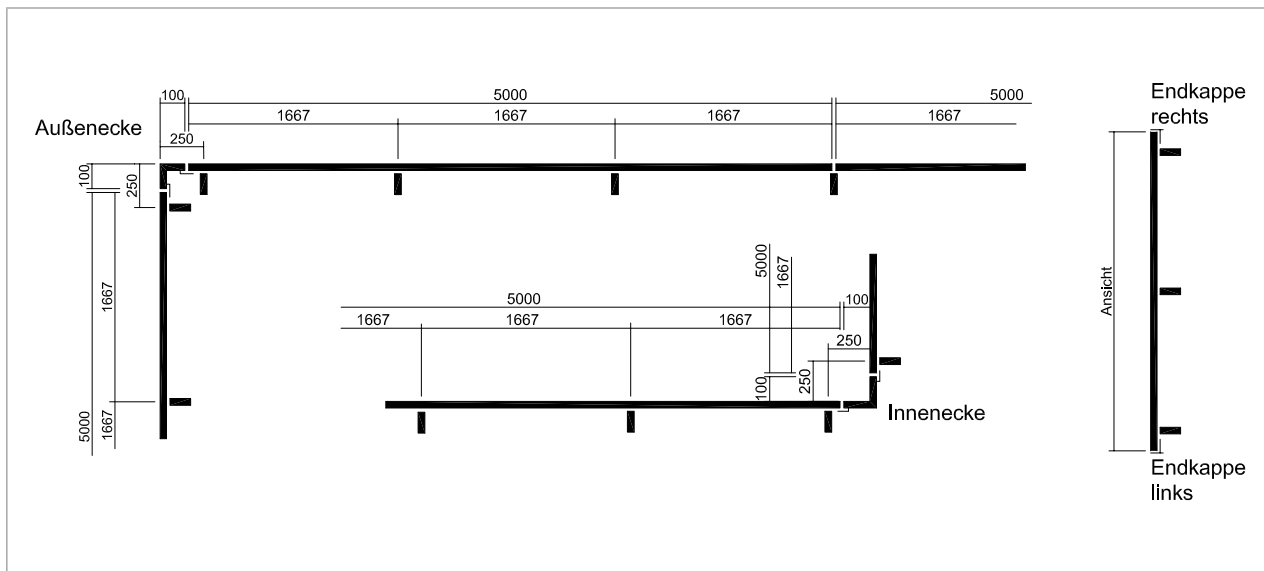

### Halter-Anordnung bis 20 m Gebäudehöhe

Bei Gebäuden in windgefährdeten Bereichen (Windlastzone 3 und 4, exponierte Lage, Gebäudehöhen über 20 m) sind zusätzliche Halter erforderlich.

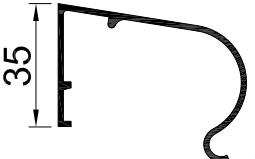

### Deckprofile

Standard - Deckprofil	Deckprofil groß	Bitumen - Deckprofil
Dachbahn 1,5 mm	Dachbahn bis 2,5 mm	Polymerbitumen - Dachbahnen
		



### Dachrandabschlussprofil TAG 250 bis 400, mehrteilig

Profil-Nennhöhe	Alu-Natur 2,0 mm schutzfoliert <sup>1</sup> einschl. Zubehör	Zulage Kunststoffbeschichtung <sup>2</sup>	90° Ecken Komplett Alu-Natur einschl. Zubehör	Zulage Kunststoffbeschichtung Ecke komplett	geschlossene Endkappe Alu-Natur	90° Ecken Zulage <sup>3</sup> Alu-Natur einschl. Zubehör	Zulage Kunststoffbeschichtung Endkappe/Ecke Zulage <sup>3</sup>	Mehrbedarf 4F-Halterung/Stoßverbinder
mm	€/m	€/m	€/Stück	€/Stück	€/Stück	€/Stück	€/Stück	€/Stück
250	75,15	20,85	82,00	14,05	29,45	66,95	9,85	30,05
300	80,50	23,15	89,20	14,50	34,05	73,10	9,85	31,00
350	93,20	24,40	107,20	15,85	42,90	88,55	10,95	39,00
400	102,15	25,00	116,60	15,95	48,05	96,15	10,95	41,40

Zulagen	€/m	€/Stück	€/Ecke
Zulage für Anschlussbrücke 150 mm	7,25	-	-
Zulage für verlängerte Haltewinkel (275 mm)	7,00	-	11,65
Zusätzlicher Spezial-Inbusschlüssel für Montage 4F-Halter	-	7,45	-

### Lieferumfang TAG 250 bis 400 (bis 20 m Gebäudehöhe in nicht exponierter Lage, Windlastzone 1 u. 2)

je m Profil *	je 90°-Ecke
0,2 Stäbe Abschlussprofil à 5,00 m 0,4 Stäbe Deckprofil à 2,50 m 0,2 Stäbe Anschlussbrücke à 5,00 m 0,6 Stück 4F-Halterungen / Stoßverbinder 1,2 Stück Distanzplatten (ab TAG 350 bis 400) 1,2 Stück Niveauplatten (ab TAG 350 bis 400)	Abschlussprofil-Ecke (10/10 cm) 2 Stück eingeschweißte Eckstoßverbinder Deckprofil-Eckgehungen à (26,5/26,5 cm), bei Bitumen-Deckprofil à (50/50 cm) 1 Stück 4F-Halterung / Stoßverbinder 2 Stück Distanzplatten (ab TAG 350 bis 400) 2 Stück Niveauplatten (ab TAG 350 bis 400)

\* je Dachrandkante 1 Stück 4F-Halterung zusätzlich erforderlich

### Anschlussbahnen

	Breite	EVALON® 1,5 mm homogen	EVALASTIC® 1,5 mm homogen
	cm	€/m	€/m
<b>Anschlussbrücke 100</b>	25	7,55	7,50
<b>Anschlussbrücke 150</b>	33	9,80	9,75

### Formteile (zum Anschluss von 90°-Profil-Außen-/Innenecken)

EVALON® 1,5 mm homogen	EVALASTIC® 1,5 mm homogen
€/Stück	€/Stück
11,60	11,70

<sup>1</sup> Fixlängenzuschlag: Für Stäbe, die in Ihren Längen von den Serien-Stablängen abweichen, wird ein Zuschlag von 20 % des Profilpreises pro Laufmeter berechnet

<sup>2</sup> Preise gelten ausschließlich für die Farbkategorie „alwitra select“ (weitere Informationen siehe Kapitel Kunststoffbeschichtung „KB“ auf Seite 58-61)

<sup>3</sup> „Ecke Zulage“ nur für Angebote gemäß Leistungsverzeichnis. Im Auftragsfall werden die Preise für „90° Ecken Komplett Alu-Natur einschl. Zubehör“ abgerechnet.

### Dachrandabschlussprofil TAG 450 bis 1050

Profilhöhe: 450, 475, 500, .... 1025 oder 1050 mm



Abbildung zeigt Halter-Anordnung gemäß Standard-Lieferumfang.

Die erforderliche Halteranzahl ist abhängig von der Gebäudehöhe, der Windlastzone sowie der Geländekategorie und muss objektspezifisch ermittelt werden.

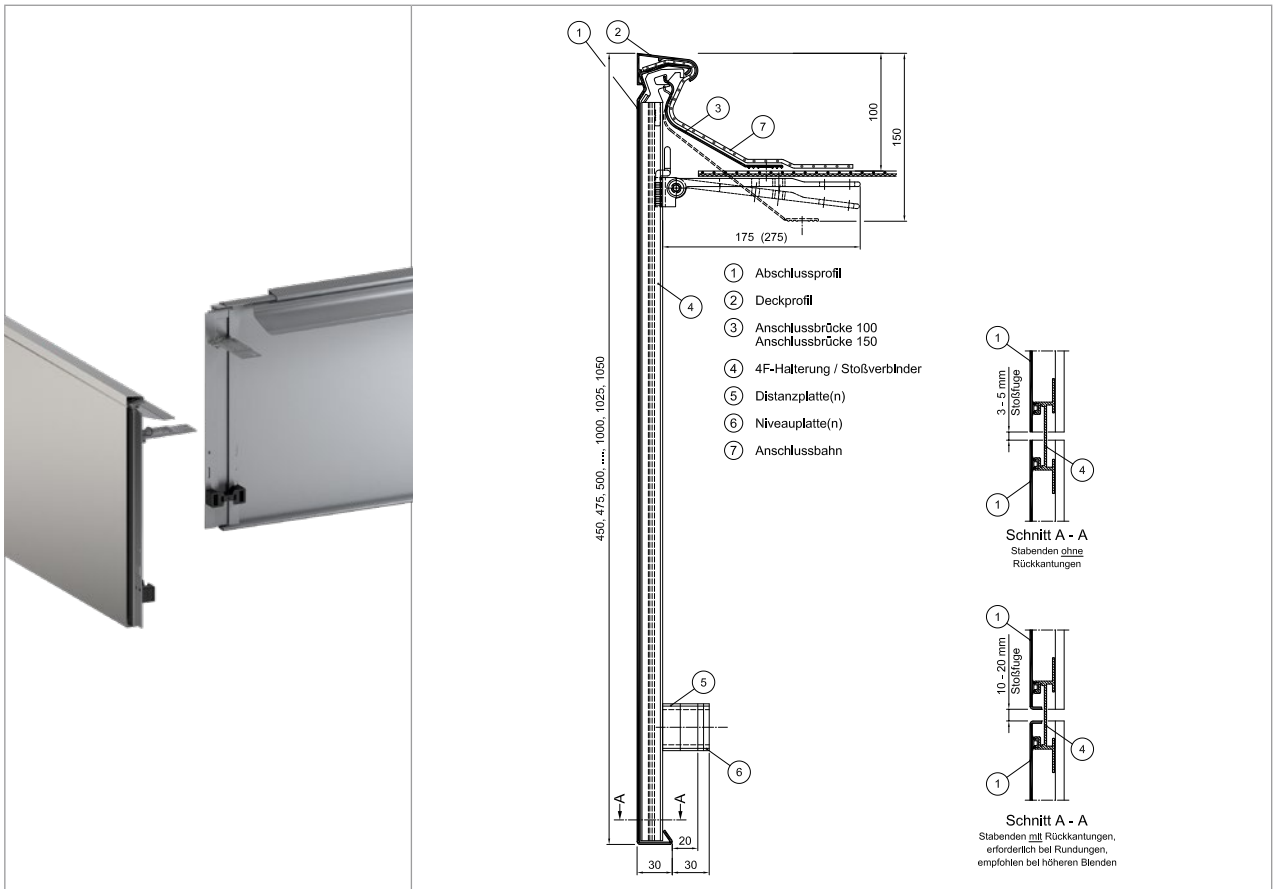
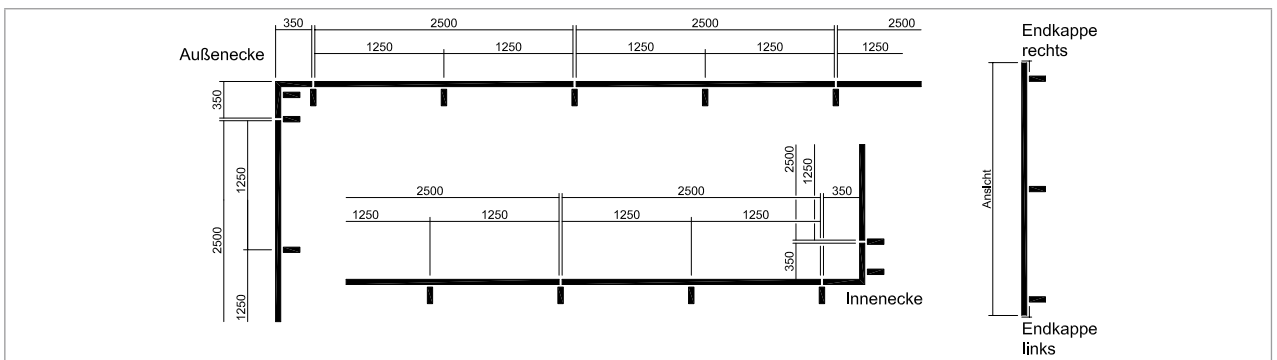

### Deckprofile

Standard - Deckprofil	Deckprofil groß	Bitumen - Deckprofil
Dachbahn 1,5 mm	Dachbahn bis 2,5 mm	Polymerbitumen - Dachbahnen

### Dachrandabschlussprofil TAG 450 bis 1050, mehrteilig

Profil-Nennhöhe	Alu-Natur 2,0 mm schutzfoliert <sup>1</sup> einschl. Zubehör	Zulage Kunststoff-beschichtung <sup>2</sup>	90° Ecken Komplett Alu-Natur einschl. Zubehör	Zulage Kunststoff-beschichtung Ecke komplett	geschlossene Endkappe Alu-Natur	90° Ecken Zulage <sup>3</sup> Alu-Natur einschl. Zubehör	Zulage Kunststoff-beschichtung Endkappe/EckeZulage <sup>3</sup>	Mehrbedarf 4F-Halterung/ Stoßverbinder
mm	€/m	€/m	€/Stück	€/Stück	€/Stück	€/Stück	€/Stück	€/Stück
450	107,10	26,80	175,30	30,90	53,30	100,30	12,10	42,80
475	110,65	27,60	179,70	31,45	55,60	102,20	12,10	43,75
500	114,20	28,35	184,00	31,95	57,90	104,05	12,10	44,65
525	116,90	29,35	191,55	33,25	60,90	109,70	12,70	45,55
550	119,55	30,30	199,05	34,55	63,85	115,35	13,30	46,45
575	122,35	30,95	205,80	35,00	66,65	120,15	13,30	47,40
600	125,15	31,60	212,60	35,45	69,40	124,95	13,30	48,30
625	131,60	33,05	223,80	36,45	74,65	131,65	13,30	50,15
650	150,10	39,00	245,65	41,85	80,70	140,55	14,55	51,90
675	156,60	40,05	254,25	42,60	83,60	144,60	14,55	52,85
700	165,25	41,10	264,15	43,35	86,40	148,45	14,55	53,85
725	169,65	42,10	271,35	44,05	89,25	152,55	14,55	55,10
750	173,85	43,25	278,25	44,85	92,05	156,55	14,55	55,60
775	178,25	44,10	285,75	45,45	94,95	160,95	14,55	55,95
800	182,50	45,20	292,45	46,20	97,75	164,70	14,55	57,45
825	186,85	46,20	299,85	46,90	100,65	169,05	14,55	57,65
850	191,30	47,35	306,70	47,70	103,30	172,75	14,55	59,30
875	196,95	48,30	315,00	48,40	106,20	177,10	14,55	59,45
900	202,70	49,65	322,60	49,35	109,00	180,70	14,55	61,15
925	207,75	50,70	330,45	50,05	112,15	185,00	14,55	61,35
950	213,00	51,65	338,00	50,75	114,60	188,90	14,55	62,95
975	219,15	52,85	346,50	51,55	117,65	193,05	14,55	63,15
1.000	225,50	53,85	355,25	52,25	120,35	197,40	14,55	63,40
1.025	231,55	54,85	363,80	52,95	123,00	201,70	14,55	64,15
1.050	237,80	55,90	371,50	53,70	125,80	205,00	14,55	66,60

Zulagen	€/m	€/Stab	€/Stück	€/Ecke
<b>Zulage für Anschlussbrücke 150 mm</b>	7,25	-	-	-
<b>Zulage für verlängerte Haltewinkel (275 mm)</b>	9,30	-	-	23,30
<b>Zulage für Rückkanten an den Stabenden</b>	-	26,25	-	40,35
<b>Zusätzlicher Spezial-Inbusschlüssel</b> für Montage 4F-Halter	-	-	7,45	-

### Standard-Lieferumfang TAG 450 bis 1050 (Objekt konkret können zusätzliche Halter erforderlich sein)

je m Profil *	je 90°-Ecke
0,4 Stäbe Abschlussprofil à 2,50 m 0,4 Stäbe Deckprofil à 2,50 m 0,4 Stäbe Anschlussbrücke à 2,50 m 0,8 Stück 4F-Halterungen/Stoßverbinder 1,6 Stück Distanzplatten 1,6 Stück Niveauplatten	Abschlussprofil-Ecke (35/35 cm) Deckprofil-Eckgehungen à (26,5/26,5 cm), bei Bitumen-Deckprofil à (50/50 cm) 2 Stück 4F-Halterungen/Stoßverbinder 4 Stück Distanzplatten 4 Stück Niveauplatten

\* je Dachrandkante 1 Stück 4F-Halterung zusätzlich erforderlich

### Anschlussbahnen

	Breite	EVALON® 1,5 mm homogen	EVALASTIC® 1,5 mm homogen
	cm	€/m	€/m
<b>Anschlussbrücke 100</b>	25	7,55	7,50
<b>Anschlussbrücke 150</b>	33	9,80	9,75

### Formteile (zum Anschluss von 90°-Profil-Außen-/Innenecken)

EVALON® 1,5 mm homogen	EVALASTIC® 1,5 mm homogen
€/Stück	€/Stück
11,60	11,70

<sup>1</sup> Fixlängenzuschlag: Für Stäbe, die in Ihren Längen von den Serien-Stablängen abweichen, wird ein Zuschlag von 20 % des Profilpreises pro Laufmeter berechnet

<sup>2</sup> Preise gelten ausschließlich für die Farbkategorie „alwitra select“ (weitere Informationen siehe Kapitel Kunststoffbeschichtung „KB“ auf Seite 58-61)

<sup>3</sup> „Ecke Zulage“ nur für Angebote gemäß Leistungsverzeichnis. Im Auftragsfall werden die Preise für „90° Ecken Komplett Alu-Natur einschl. Zubehör“ abgerechnet.

# Dachrandabschlussprofile

art-line 1



alwitra

## Dachrandabschlussprofil art-line 1

		Profilvarianten art-line 1		
	<p>                     1 Abschlussprofil                      2 Deckprofil                      3 Anschlussbrücke 100                      Anschlussbrücke 150                      4 4F-Halterung / Stoßverbinder                      6 Sicherungsfeder                      6 Niveauplatte(n)                      7 Anschlussbahn                 </p>			

Abbildung zeigt Halter-Anordnung gemäß Standard-Lieferumfang.  
Die erforderliche Halteranzahl ist abhängig von der Gebäudehöhe, der Windlastzone sowie der Geländekategorie und muss objektkonkret ermittelt werden.

## Ansicht (Außenecke)

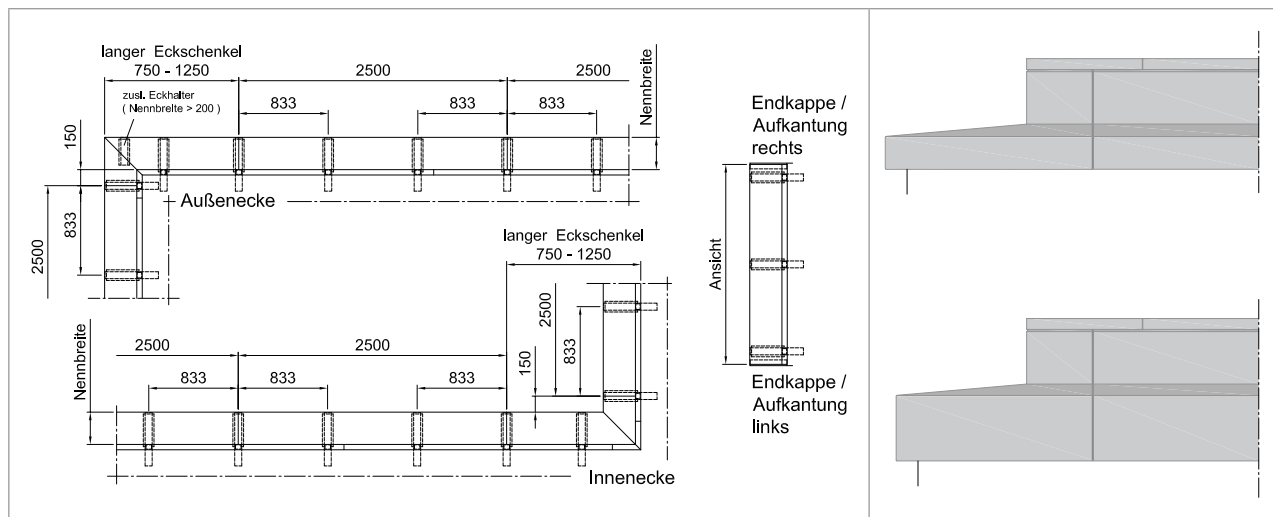

## Deckprofile

Standard - Deckprofil	Deckprofil groß	Bitumen - Deckprofil
Dachbahn 1,5 mm	Dachbahn bis 2,5 mm	Polymerbitumen - Dachbahnen



### Dachrandabschlussprofil art-line 1, mehrteilig

Profil-Gesamthöhe	Alu-Natur 2,0 mm schutzfoliert <sup>1</sup> einschl. Zubehör	Zulage Kunststoffbeschichtung <sup>2</sup>	geschlossene Endkappe Aufkantung Alu-Natur	90° Ecken Zulage <sup>3</sup> Alu-Natur einschl. Zubehör	Zulage Kunststoffbeschichtung Ecke/Endkappe/Aufkantung	Mehrbedarf 4F-Halterung/ Stoßverbinder
mm	€/m	€/m	€/Stück	€/Stück	€/Stück	€/Stück
240 263 309	<b>179,15</b>	<b>28,95</b>	<b>52,85</b>	148,50	<b>17,80</b>	<b>69,95</b>
245 267 313	<b>183,70</b>	<b>31,50</b>	<b>58,50</b>	164,95	<b>17,80</b>	<b>81,45</b>
249 272 317	<b>187,15</b>	<b>33,30</b>	<b>63,65</b>	184,35	<b>17,80</b>	<b>83,35</b>
253 276 322	<b>194,90</b>	<b>35,40</b>	<b>70,35</b>	204,45	<b>20,75</b>	<b>85,05</b>
258 281 326	<b>204,00</b>	<b>36,80</b>	<b>76,30</b>	224,00	<b>20,75</b>	<b>89,25</b>

Bestellangaben: art-line 1 Nennbreite/Ansichtshöhe/Aufkantungshöhe  
Abweichende Maße bzw. höhere Kantvarianten auf Anfrage

Zulagen	€/m	€/Stück	€/Ecke
<b>Zulage für Anschlussbrücke 150 mm</b>	<b>7,25</b>	-	-
<b>Zulage für verlängerte Haltewinkel (275 mm)</b>	<b>13,95</b>	-	<b>23,30</b>
<b>Zusätzlicher Spezial-Inbusschlüssel</b> für Montage 4F-Halter	-	<b>7,45</b>	-

### Lieferumfang art-line 1 (bis 20 m Gebäudehöhe in nicht exponierter Lage, Windlastzone 1 u. 2)

je m Profil	je 90°-Außenecke	je 90°-Innenecke
0,4 Stäbe Abschlussprofil à 2,50 m 0,4 Stäbe Deckprofil à 2,50 m 0,4 Stäbe Anschlussbrücke à 2,50 m 1,2 Stück 4F-Halterungen / Stoßverbinder mit Sicherungsfedern 2,4 Stück Distanz- / Niveauplatten	Abschlussprofil-Außenecke Deckprofil-Eckgehrungen à (26,5/26,5 cm), bei Bitumen-Deckprofil à (50/50 cm) 2 Stück 4F-Halterungen / Stoßverbinder mit Sicherungsfedern 1 Stück Eckhalter (Nennbreite > 200) 4 Stück Distanz- / Niveauplatten	Abschlussprofil-Innenecke Deckprofil-Eckgehrungen à (26,5/26,5 cm), bei Bitumen-Deckprofil à (50/50 cm) 2 Stück 4F-Halterungen / Stoßverbinder mit Sicherungsfedern 4 Stück Distanz- / Niveauplatten

\* je Dachrandkante 1 Stück 4F-Halterung zusätzlich erforderlich

### Anschlussbahnen

	Breite	EVALON® Nenndicke 1,5 mm	EVALASTIC® Nenndicke 1,5 mm
	cm	€/m	€/m
<b>Anschlussbrücke 100</b>	25	<b>7,55</b>	<b>7,50</b>
<b>Anschlussbrücke 150</b>	33	<b>9,80</b>	<b>9,75</b>

### Formteile (zum Anschluss von 90°-Profil-Außen-/Innenecken)

EVALON® Nenndicke 1,5 mm	EVALASTIC® Nenndicke 1,5 mm
€/Stück	€/Stück
<b>11,60</b>	<b>11,70</b>

<sup>1</sup> Fixlängenzuschlag: Für Stäbe, die in Ihren Längen von den Serien-Stablängen abweichen, wird ein Zuschlag von 20 % des Profilpreises pro Laufmeter berechnet

<sup>2</sup> Preise gelten ausschließlich für die Farbkategorie „alwitra select“ (weitere Informationen siehe Kapitel Kunststoffbeschichtung „KB“ auf Seite 58-61)

<sup>3</sup> „Ecke Zulage“ nur für Angebote gemäß Leistungsverzeichnis. Im Auftragsfall werden die Preise für „90° Ecken Komplett Alu-Natur einschl. Zubehör“ abgerechnet.

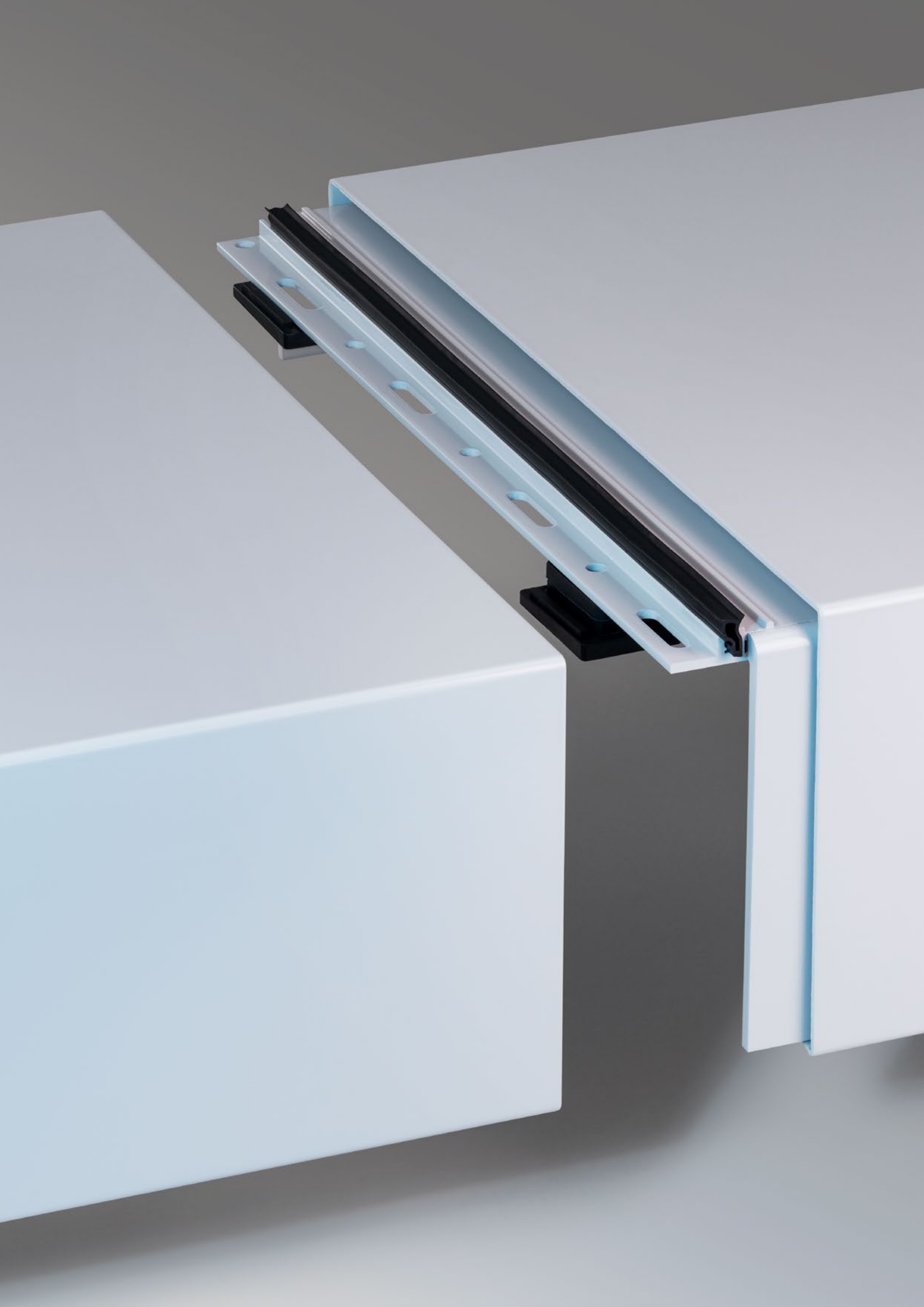

Gültig ab  
01. Juli 2023

# Dachrand- und Mauerabdeckungen

### Dachrandabdeckung / Mauerabdeckung MAG-4 (bevorratete Lagerware)

Ansichtshöhe: 100, 125 oder 150 mm - Rückansichtshöhe: 65 mm

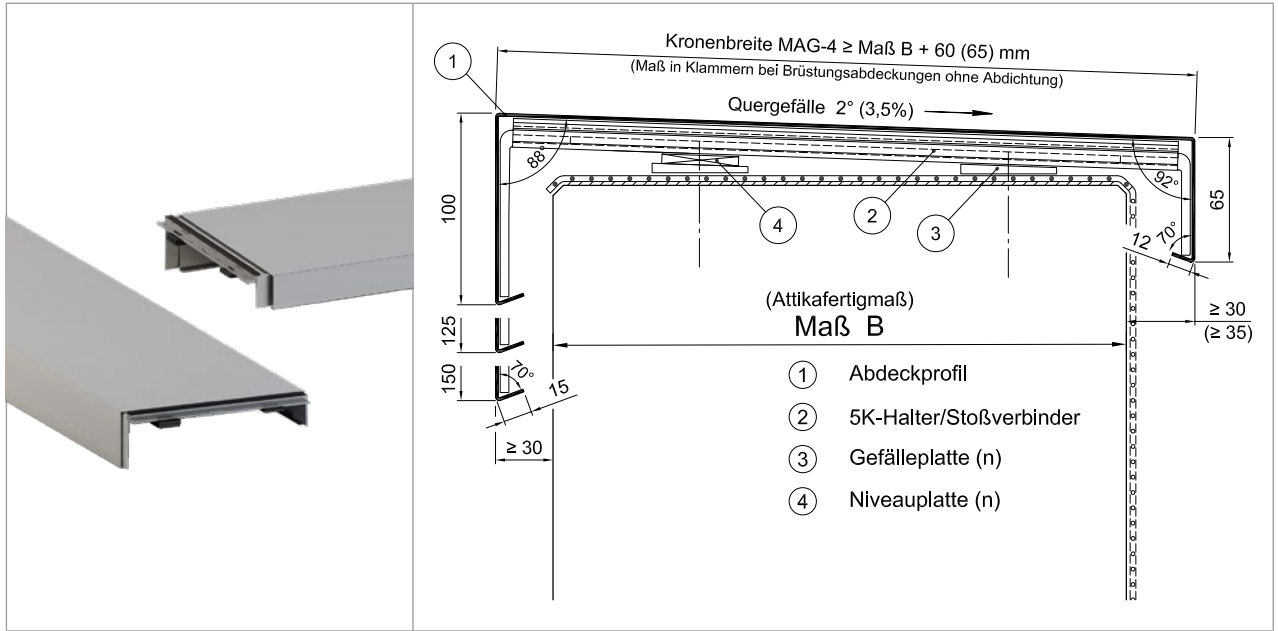

### Standardhalterabstand (bis Kronenbreite 400 mm: 1,25 m, Kronenbreite 405 bis 550 mm: 1,00 m)

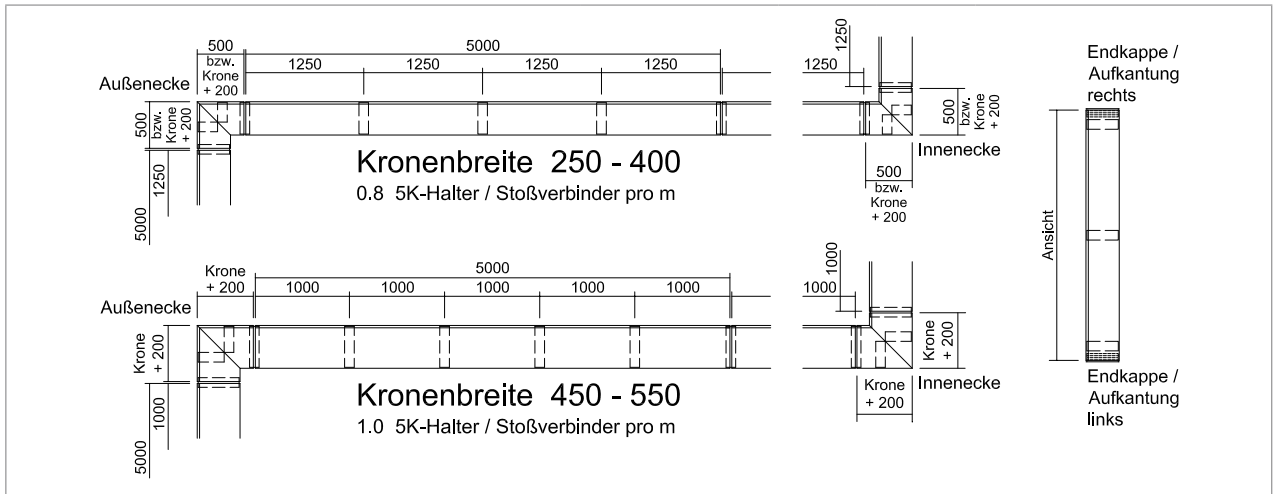

Maximale Gebäudehöhen für Standardhalterabstand in Abhängigkeit von Windlastzone und Geländekategorie gemäß DIN EN 1991-1-4 (Eurocode), Materialdicke und Kronenbreite

	Materialdicke in mm	1,5						2,0				
		250	300	350	400	450	500	550	600	650	700	750
max. Gebäudehöhe in Windlastzone 1	Geländekategorie II	25 m	25 m	25 m	25 m	18 m	7 m	25 m	24 m	18 m	13 m	7,5 m
	Mischprofil Binnenland	25 m	25 m	25 m	25 m	25 m	14 m	25 m	25 m	25 m	20 m	15 m
	Geländekategorie III	25 m	25 m	25 m	25 m	25 m	19 m	25 m	25 m	25 m	25 m	20 m
max. Gebäudehöhe in Windlastzone 2	Geländekategorie II	25 m	25 m	25 m	21 m	7,5 m	-	15 m	10 m	7,5 m	6 m	-
	Mischprofil Binnenland	25 m	25 m	25 m	25 m	15 m	8,5 m	23 m	18 m	15 m	12 m	9 m
	Geländekategorie III	25 m	25 m	25 m	25 m	20 m	10 m	25 m	25 m	19 m	15,5 m	10,5 m
max. Gebäudehöhe in Windlastzone 3	Mischprofil Binnenland	25 m	25 m	25 m	18 m	9 m	-	14 m	11 m	9 m	7 m	-
	Geländekategorie III	25 m	25 m	25 m	23 m	11 m	-	18 m	14 m	11 m	8 m	-

Bei abweichenden Gebäudehöhen und in windgefährdeten Bereichen (z.B. Windlastzone 4, Küstennähe, Gebäudestandorte über 800 m NN, exponierte Lage) sind zusätzliche Halter erforderlich.





### Dachrandabdeckung / Mauerabdeckung MAG-4 (bevorratete Lagerware)

Ansichtshöhe: 100, 125 oder 150 mm - Rückansichtshöhe: 65 mm

bevorratete Profilquerschnitte mit kürzerer Lieferzeit und Preisvorteil		Zulage Kunststoffbeschichtung <sup>2</sup>	90° Ecken Komplett Alu-Natur einschl. Zubehör	Zulage Kunststoffbeschichtung Ecke komplett	Endkappe / Aufkantung Alu-Natur	90° Ecken Zulage <sup>3</sup> Alu-Natur einschl. Zubehör	Zulage Kunststoffbeschichtung Endkappe / Aufkantung Ecke Zulage <sup>3</sup>	Mehrbedarf 5K-Halter / Stoßverbinder
Alu-Natur schutzfoliert <sup>1</sup> einschließlich 5K-Halter/Stoßverbinder für Standardhalterabstand								
1,5 mm	€/m	€/m	€/Stück	€/Stück	€/Stück	€/Stück	€/Stück	€/Stück
250/100/65	46,50	26,15	149,30	37,75	49,35	102,80	11,60	18,25
300/100/65	50,40	29,05	158,10	41,45	54,05	107,70	12,40	19,05
350/100/65	54,30	31,95	172,35	48,35	58,75	112,60	13,20	19,85
400/100/65	62,00	34,85	191,90	55,85	63,45	117,50	14,00	20,65
450/100/65	65,90	37,75	208,10	63,90	68,15	122,40	14,80	21,45
400/125/65	64,00	36,30	196,75	58,00	65,80	119,95	14,40	21,05
450/125/65	67,85	39,20	213,10	66,20	70,50	124,85	15,20	21,85
2,0 mm	€/m	€/m	€/Stück	€/Stück	€/Stück	€/Stück	€/Stück	€/Stück
500/125/65	87,60	42,10	252,40	74,95	75,20	129,75	16,00	22,65
500/150/65	90,10	43,55	258,35	77,40	77,55	132,20	16,40	23,05
550/150/65	95,10	46,45	279,75	86,90	82,25	137,10	17,20	23,85

**Kronenbreiten 250 bis 450 mm** in 1,5 mm dickem Alu-Blech  
**Kronenbreiten 500 und 550 mm** in 2,0 mm dickem Alu-Blech

Bestellangaben: MAG-4 Kronenbreite / Ansichtshöhe / Rückansichtshöhe / Blechdicke

#### Standardlieferungsumfang MAG-4

je m Profil	je 90°-Außenecke bzw. je 90°-Innenecke
0,2 Stäbe <b>Dachrandabdeckung à 5,00 m</b> 0,8 5K-Halter / Stoßverbinder (Kronenbreite bis 400 mm) 1,0 5K-Halter / Stoßverbinder (Kronenbreite 405 bis 650 mm) Gefälleplatten, Niveauplatten	Abdeckung-Außenecke bzw. Abdeckung-Innenecke - bei Kronenbreite bis 300 mm: Eckschenkellänge = 500 mm - bei Kronenbreite > 300 mm: Eckschenkellänge = Kronenbreite + 200 mm 1 5K-Halter / Stoßverbinder 2 5K-Eckhalter (Ansicht bzw. Rückansicht) Gefälleplatten, Niveauplatten

Bei abweichenden Gebäudehöhen und in windgefährdeten Bereichen (z.B. Windlastzone 4, Küstennähe, Gebäudestandorte über 800 m NN, exponierte Lage) sind zusätzliche Halter erforderlich.

Zulagen	€/Beutel
<b>Niveauplatten</b> (Beutel à 50 Stück)	<b>25,00</b>

<sup>1</sup> Fixlängenzuschlag: Für Stäbe, die in Ihren Längen von den Serien-Stablängen abweichen, wird ein Zuschlag von 20 % des Profilpreises pro Laufmeter berechnet

<sup>2</sup> Preise gelten ausschließlich für die Farbkategorie „alwitra select“ (weitere Informationen siehe Kapitel Kunststoffbeschichtung „KB“ auf Seite 58-61)

<sup>3</sup> „Ecke Zulage“ nur für Angebote gemäß Leistungsverzeichnis. Im Auftragsfall werden die Preise für „90° Ecken Komplett Alu-Natur einschl. Zubehör“ abgerechnet.

### Dachrandabdeckung / Mauerabdeckung MAG-4

Ansichtshöhe: 75, 100, 125, 150, 175, 200 mm - Rückansichtshöhe: 67, 65, 100, 125, 150, 175, 200 mm

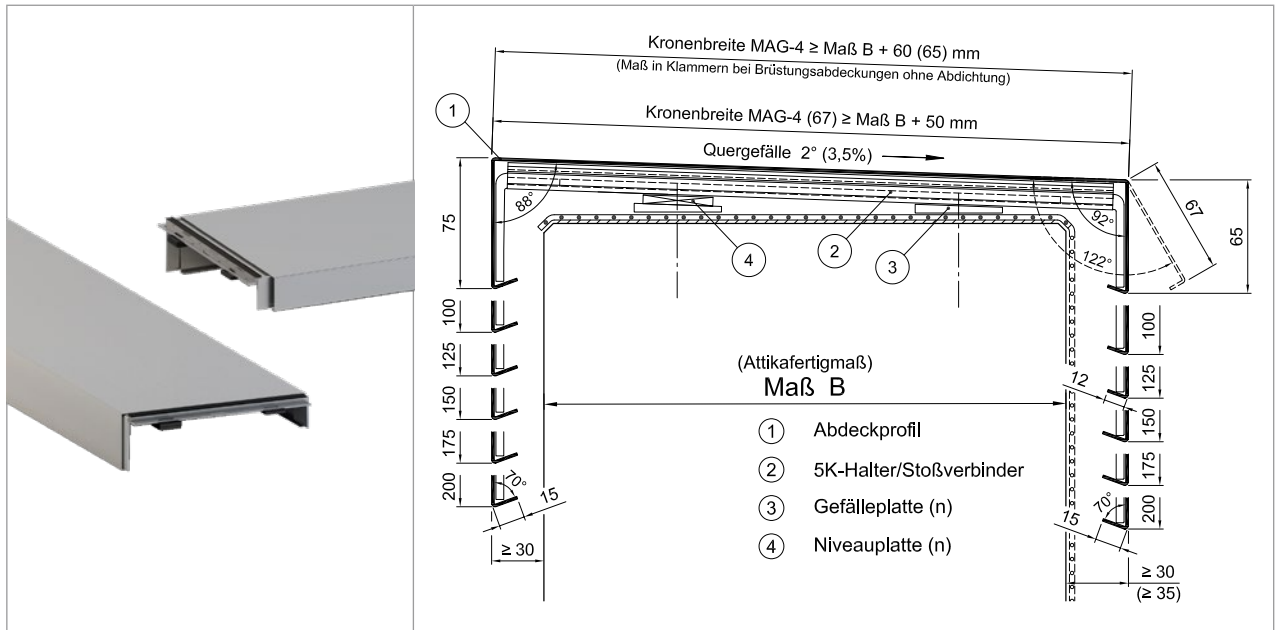

### Standardhalterabstand (bis Kronenbreite 400 mm: 1,25 m, Kronenbreite 405 bis 750 mm: 1,00 m)

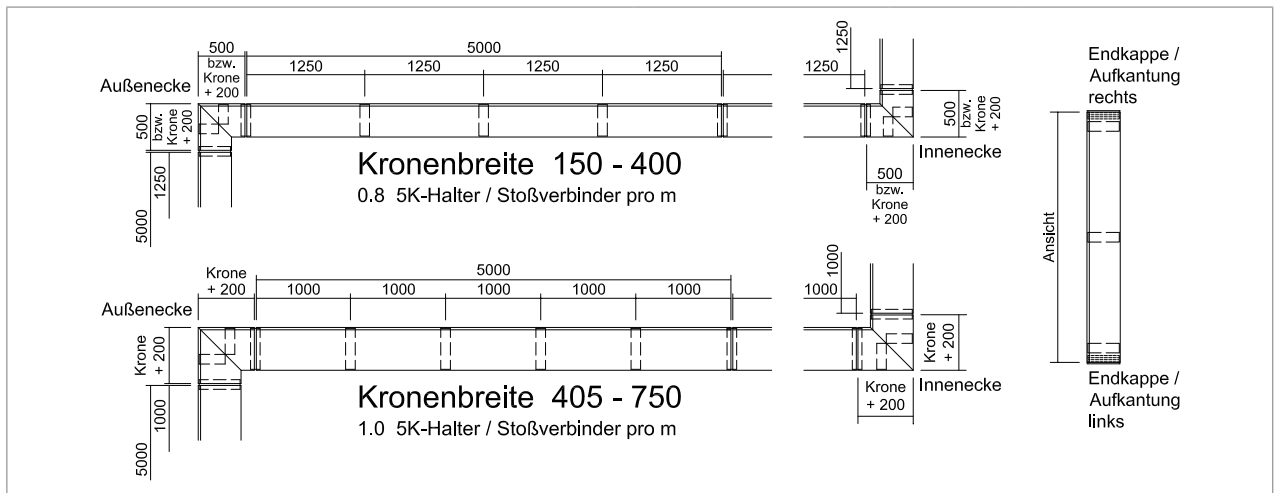

### Maximale Gebäudehöhen für Standardhalterabstand in Abhängigkeit von Windlastzone und Geländekategorie gemäß DIN EN 1991-1-4 (Eurocode), Materialdicke und Kronenbreite

	Materialdicke in mm	1,5						2,0				
		250	300	350	400	450	500	550	600	650	700	750
max. Gebäudehöhe in Windlastzone 1	Geländekategorie II	25 m	25 m	25 m	25 m	18 m	7 m	25 m	24 m	18 m	13 m	7,5 m
	Mischprofil Binnenland	25 m	25 m	25 m	25 m	25 m	14 m	25 m	25 m	25 m	20 m	15 m
	Geländekategorie III	25 m	25 m	25 m	25 m	25 m	19 m	25 m	25 m	25 m	25 m	20 m
max. Gebäudehöhe in Windlastzone 2	Geländekategorie II	25 m	25 m	25 m	21 m	7,5 m	-	15 m	10 m	7,5 m	6 m	-
	Mischprofil Binnenland	25 m	25 m	25 m	25 m	15 m	8,5 m	23 m	18 m	15 m	12 m	9 m
	Geländekategorie III	25 m	25 m	25 m	25 m	20 m	10 m	25 m	25 m	19 m	15,5 m	10,5 m
max. Gebäudehöhe in Windlastzone 3	Mischprofil Binnenland	25 m	25 m	25 m	18 m	9 m	-	14 m	11 m	9 m	7 m	-
	Geländekategorie III	25 m	25 m	25 m	23 m	11 m	-	18 m	14 m	11 m	8 m	-

Bei abweichenden Gebäudehöhen und in windgefährdeten Bereichen (z.B. Windlastzone 4, Küstennähe, Gebäudestandorte über 800 m NN, exponierte Lage) sind zusätzliche Halter erforderlich.

### Dachrandabdeckung / Mauerabdeckung MAG-4

Ansichtshöhe: 75, 100, 125, 150, 175, 200 mm - Rückansichtshöhe: 67, 65, 100, 125, 150, 175, 200 mm

Abwicklung bis (Kronenbreite 150 mm bis max. 750 mm)	Alu-Natur schutzfoliert <sup>1</sup> einschließlich 5K-Halter/Stoßverbinder für Standardhalterabstand		Zulage Kunststoff- beschichtung <sup>2</sup>	Endkappe/ Aufkantung Alu-Natur	90° Ecken Zulage <sup>3</sup> Alu-Natur	Zulage Kunststoff- beschichtung Ecke/Endkappe/ Aufkantung	Mehrbedarf 5K-Halter/ Stoßverbinder
	mm	€/m					
	1,5 mm	2,0 mm					
300	39,30	45,80	17,45	35,25	88,10	9,20	15,85
325	41,25	48,30	18,90	37,60	90,55	9,60	16,25
350	43,20	50,80	20,35	39,95	93,00	10,00	16,65
375	45,15	53,30	21,80	42,30	95,45	10,40	17,05
400	47,10	55,80	23,25	44,65	97,90	10,80	17,45
425	49,05	58,30	24,70	47,00	100,35	11,20	17,85
450	51,00	60,80	26,15	49,35	102,80	11,60	18,25
475	52,95	63,30	27,60	51,70	105,25	12,00	18,65
500	54,90	65,80	29,05	54,05	107,70	12,40	19,05
525	56,85	68,30	30,50	56,40	110,15	12,80	19,45
550	58,80	70,80	31,95	58,75	112,60	13,20	19,85
575	64,55	77,10	33,40	61,10	115,05	13,60	20,25
600	66,50	79,60	34,85	63,45	117,50	14,00	20,65
625	68,45	82,10	36,30	65,80	119,95	14,40	21,05
650	70,40	84,60	37,75	68,15	122,40	14,80	21,45
675	72,35	87,10	39,20	70,50	124,85	15,20	21,85
700	74,30	89,60	40,65	72,85	127,30	15,60	22,25
725	76,25	92,10	42,10	75,20	129,75	16,00	22,65
750	78,20	94,60	43,55	77,55	132,20	16,40	23,05
775	-	97,10	45,00	79,90	134,65	16,80	23,45
800	-	99,60	46,45	82,25	137,10	17,20	23,85
825	-	102,10	47,90	84,60	139,55	17,60	24,25
850	-	104,60	49,35	86,95	142,00	18,00	24,65
875	-	107,10	50,80	89,30	144,45	18,40	25,05
900	-	109,60	52,25	91,65	146,90	18,80	25,45
925	-	112,10	53,70	94,00	149,35	19,20	25,85
950	-	114,60	55,15	96,35	151,80	19,60	26,25
975	-	117,10	56,60	98,70	154,25	20,00	26,65
1.000	-	119,60	58,05	101,05	156,70	20,40	27,05

Kronenbreiten in 5 mm Schritten frei wählbar

**Kronenbreiten 150 bis 500 mm** in 1,5 und 2,0 mm dickem Alu-Blech

**Kronenbreiten größer 500 bis 750 mm** in 2,0 mm dickem Alu-Blech

Abweichende Ansichtshöhen / Rückansichtshöhen / Kronenbreiten / Blechdicken auf Anfrage

Bestellangaben: MAG-4 Kronenbreite / Ansichtshöhe / Rückansichtshöhe / Blechdicke

#### Standardlieferumfang MAG-4

je m Profil

je 90°-Außenecke bzw. je 90°-Innenecke

0,2 Stäbe **Dachrandabdeckung à 5,00 m**

0,8 5K-Halter / Stoßverbinder (Kronenbreite bis 400 mm)

1,0 5K-Halter / Stoßverbinder (Kronenbreite 405 bis 750 mm)

Gefälleplatten, Niveauplatten

Abdeckung-Außenecke bzw. Abdeckung-Innenecke

- bei Kronenbreite bis 300 mm: Eckschenkellänge = 500 mm

- bei Kronenbreite > 300 mm: Eckschenkellänge = Kronenbreite + 200 mm

1 5K-Halter / Stoßverbinder

2 5K-Eckhalter (Ansicht bzw. Rückansicht)

Gefälleplatten, Niveauplatten

Bei abweichenden Gebäudehöhen und in windgefährdeten Bereichen (z.B. Windlastzone 4, Küstennähe, Gebäudestandorte über 800 m NN, exponierte Lage) sind zusätzliche Halter erforderlich.

Zulagen

€/Beutel

**Niveauplatten** (Beutel à 50 Stück)

**25,00**

<sup>1</sup> Fixlängenzuschlag: Für Stäbe, die in Ihren Längen von den Serien-Stablängen abweichen, wird ein Zuschlag von 20 % des Profilpreises pro Laufmeter berechnet

<sup>2</sup> Preise gelten ausschließlich für die Farbkategorie „alwitra select“ (weitere Informationen siehe Kapitel Kunststoffbeschichtung „KB“ auf Seite 58-61)

<sup>3</sup> „Ecke Zulage“ nur für Angebote gemäß Leistungsverzeichnis. Im Auftragsfall werden die Preise für „90° Ecken Komplett Alu-Natur einschl. Zubehör“ abgerechnet.

### Dachrandabdeckung / Mauerabdeckung MAG-6

Ansichtshöhe: 85, 110, 135, 160, 185, 210 mm - Rückansichtshöhe: 67, 65, 100, 125, 150, 175, 200 mm

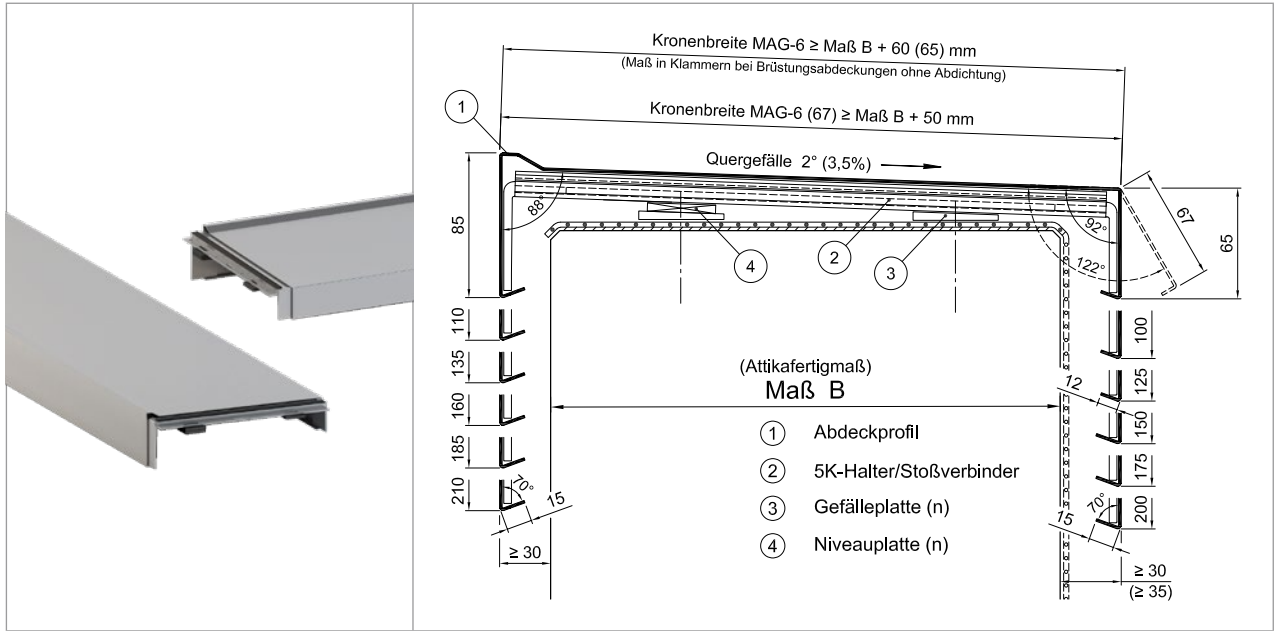

### Standardhalterabstand (bis Kronenbreite 400 mm: 1,25 m, Kronenbreite 405 bis 750 mm: 1,00 m)

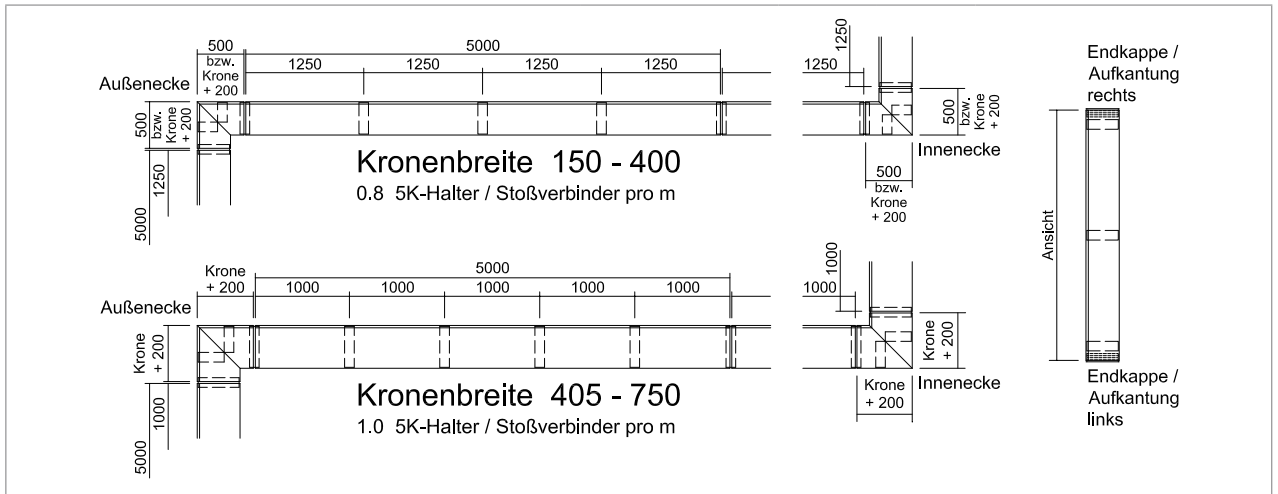

Maximale Gebäudehöhen für Standardhalterabstand in Abhängigkeit von Windlastzone und Geländekategorie gemäß DIN EN 1991-1-4 (Eurocode), Materialdicke und Kronenbreite

	Materialdicke in mm	1,5						2,0				
		250	300	350	400	450	500	550	600	650	700	750
max. Gebäudehöhe in Windlastzone 1	Geländekategorie II	25 m	25 m	25 m	25 m	18 m	7 m	25 m	24 m	18 m	13 m	7,5 m
	Mischprofil Binnenland	25 m	25 m	25 m	25 m	25 m	14 m	25 m	25 m	25 m	20 m	15 m
	Geländekategorie III	25 m	25 m	25 m	25 m	25 m	19 m	25 m	25 m	25 m	25 m	20 m
max. Gebäudehöhe in Windlastzone 2	Geländekategorie II	25 m	25 m	25 m	21 m	7,5 m	-	15 m	10 m	7,5 m	6 m	-
	Mischprofil Binnenland	25 m	25 m	25 m	25 m	15 m	8,5 m	23 m	18 m	15 m	12 m	9 m
	Geländekategorie III	25 m	25 m	25 m	25 m	20 m	10 m	25 m	25 m	19 m	15,5 m	10,5 m
max. Gebäudehöhe in Windlastzone 3	Mischprofil Binnenland	25 m	25 m	25 m	18 m	9 m	-	14 m	11 m	9 m	7 m	-
	Geländekategorie III	25 m	25 m	25 m	23 m	11 m	-	18 m	14 m	11 m	8 m	-

Bei abweichenden Gebäudehöhen und in windgefährdeten Bereichen (z.B. Windlastzone 4, Küstennähe, Gebäudestandorte über 800 m NN, exponierte Lage) sind zusätzliche Halter erforderlich.



### Dachrandabdeckung / Mauerabdeckung MAG-6

Ansichtshöhe: 85, 110, 135, 160, 185, 210 mm - Rückansichtshöhe: 67, 65, 100, 125, 150, 175, 200 mm

Abwicklung bis (Kronenbreite 150 mm bis max. 750 mm) mm	Alu-Natur schutzfoliert <sup>1</sup> einschließlich 5K-Halter/Stoßverbinder für Standardhalterabstand		Zulage Kunststoff- beschichtung <sup>2</sup> €/m	Endkappe/ Aufkantung Alu-Natur €/Stück	90° Ecken Zulage <sup>3</sup> Alu-Natur einschl. Zubehör €/Stück	Zulage Kunststoff- beschichtung Ecke/Endkappe/ Aufkantung €/Stück	Mehrbedarf 5K-Halter/ Stoßverbinder €/Stück
	€/m	€/m					
	1,5 mm	2,0 mm					
300	43,60	50,45	17,45	35,25	88,10	9,20	15,85
325	45,70	53,10	18,90	37,60	90,55	9,60	16,25
350	47,80	55,75	20,35	39,95	93,00	10,00	16,65
375	49,90	58,40	21,80	42,30	95,45	10,40	17,05
400	52,00	61,05	23,25	44,65	97,90	10,80	17,45
425	54,10	63,70	24,70	47,00	100,35	11,20	17,85
450	56,20	66,35	26,15	49,35	102,80	11,60	18,25
475	58,30	69,00	27,60	51,70	105,25	12,00	18,65
500	60,40	71,65	29,05	54,05	107,70	12,40	19,05
525	62,50	74,30	30,50	56,40	110,15	12,80	19,45
550	64,60	76,95	31,95	58,75	112,60	13,20	19,85
575	70,75	83,65	33,40	61,10	115,05	13,60	20,25
600	72,85	86,30	34,85	63,45	117,50	14,00	20,65
625	74,95	88,95	36,30	65,80	119,95	14,40	21,05
650	77,05	91,60	37,75	68,15	122,40	14,80	21,45
675	79,15	94,25	39,20	70,50	124,85	15,20	21,85
700	81,25	96,90	40,65	72,85	127,30	15,60	22,25
725	83,35	99,55	42,10	75,20	129,75	16,00	22,65
750	85,45	102,20	43,55	77,55	132,20	16,40	23,05
775	-	104,85	45,00	79,90	134,65	16,80	23,45
800	-	107,50	46,45	82,25	137,10	17,20	23,85
825	-	110,15	47,90	84,60	139,55	17,60	24,25
850	-	112,80	49,35	86,95	142,00	18,00	24,65
875	-	115,45	50,80	89,30	144,45	18,40	25,05
900	-	118,10	52,25	91,65	146,90	18,80	25,45
925	-	120,75	53,70	94,00	149,35	19,20	25,85
950	-	123,40	55,15	96,35	151,80	19,60	26,25
975	-	126,05	56,60	98,70	154,25	20,00	26,65
1.000	-	128,70	58,05	101,05	156,70	20,40	27,05

Kronenbreiten in 5 mm Schritten frei wählbar  
**Kronenbreiten 150 bis 500 mm** in 1,5 und 2,0 mm dickem Alu-Blech  
**Kronenbreiten größer 500 bis 750 mm** in 2,0 mm dickem Alu-Blech  
 Abweichende Ansichtshöhen / Rückansichtshöhen / Kronenbreiten / Blechdicken auf Anfrage

Bestellangaben: MAG-6 Kronenbreite / Ansichtshöhe / Rückansichtshöhe / Blechdicke

Standardlieferumfang MAG-6	
je m Profil	je 90°-Außenecke bzw. je 90°-Innenecke
0,2 Stäbe <b>Dachrandabdeckung à 5,00 m</b> 0,8 5K-Halter / Stoßverbinder (Kronenbreite bis 400 mm) 1,0 5K-Halter / Stoßverbinder (Kronenbreite 405 bis 750 mm) Gefälleplatten, Niveauplatten	Abdeckung-Außenecke bzw. Abdeckung-Innenecke - bei Kronenbreite bis 300 mm: Eckschenkellänge = 500 mm - bei Kronenbreite > 300 mm: Eckschenkellänge = Kronenbreite + 200 mm 1 5K-Halter / Stoßverbinder 2 5K-Eckhalter (Ansicht bzw. Rückansicht) Gefälleplatten, Niveauplatten

Bei abweichenden Gebäudehöhen und in windgefährdeten Bereichen (z.B. Windlastzone 4, Küstennähe, Gebäudestandorte über 800 m NN, exponierte Lage) sind zusätzliche Halter erforderlich.

Zulagen	€/Beutel
<b>Niveauplatten</b> (Beutel à 50 Stück)	<b>25,00</b>

<sup>1</sup> Fixlängenzuschlag: Für Stäbe, die in Ihren Längen von den Serien-Stablängen abweichen, wird ein Zuschlag von 20 % des Profilpreises pro Laufmeter berechnet  
<sup>2</sup> Preise gelten ausschließlich für die Farbkategorie „alwitra select“ (weitere Informationen siehe Kapitel Kunststoffbeschichtung „KB“ auf Seite 58-61)  
<sup>3</sup> „Ecke Zulage“ nur für Angebote gemäß Leistungsverzeichnis. Im Auftragsfall werden die Preise für „90° Ecken Komplett Alu-Natur einschl. Zubehör“ abgerechnet.

### Dachrandabdeckung / Mauerabdeckung MAG-5

Ansichtshöhe = Rückansichtshöhe: 67, 65, 100, 125, 150, 175, 200 mm

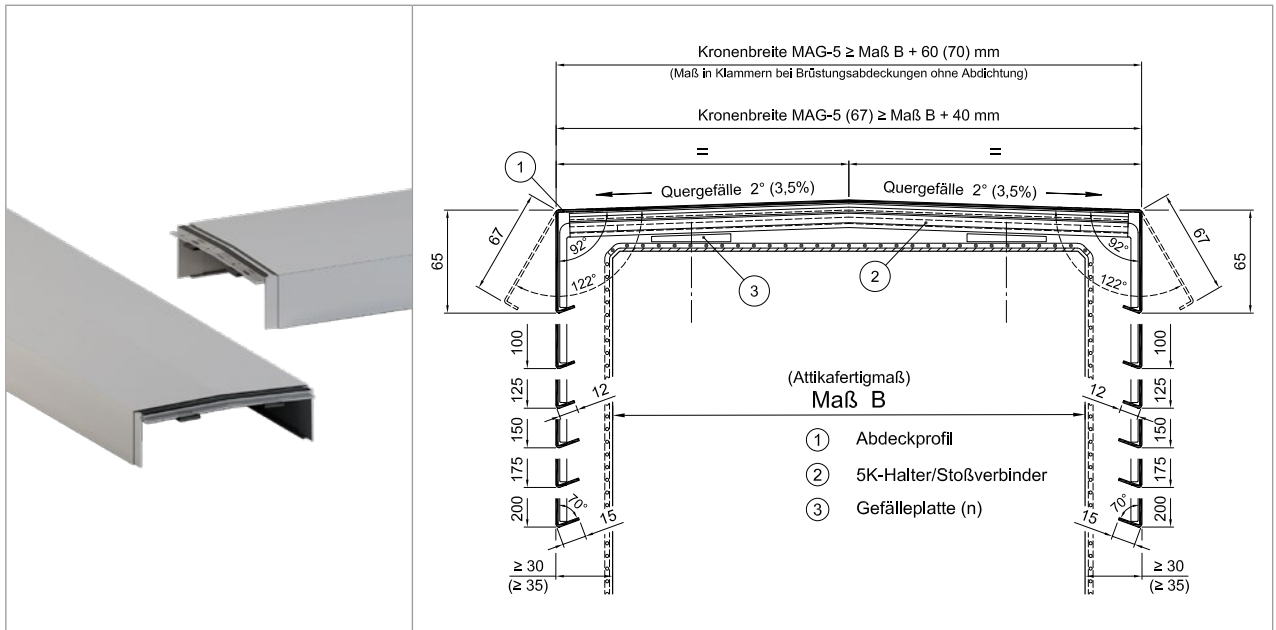

### Standardhalterabstand (bis Kronenbreite 400 mm: 1,25 m, Kronenbreite 410 bis 750 mm: 1,00 m)

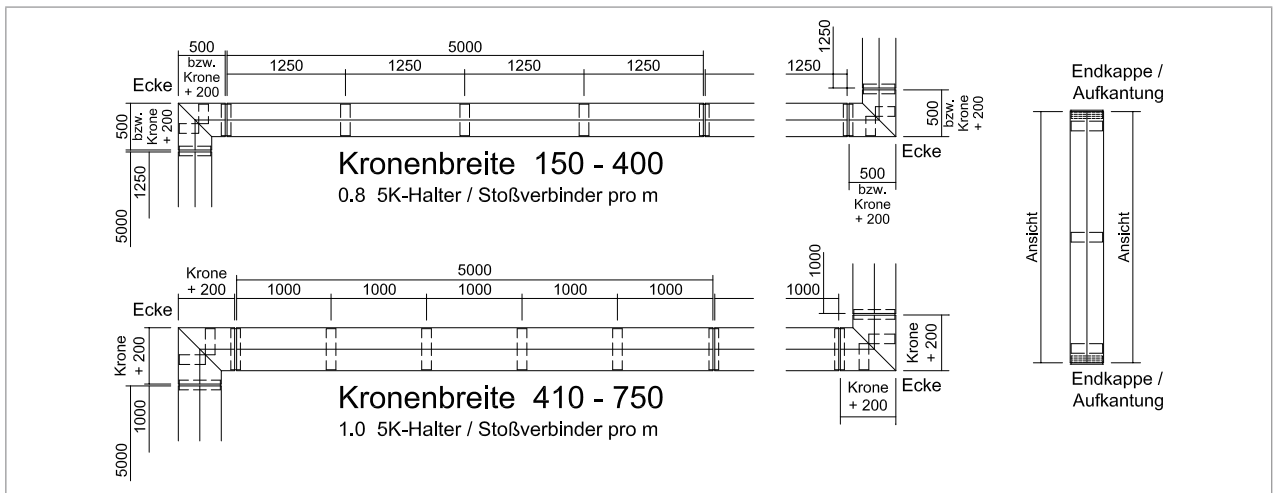

Maximale Gebäudehöhen für Standardhalterabstand in Abhängigkeit von Windlastzone und Geländekategorie gemäß DIN EN 1991-1-4 (Eurocode), Materialdicke und Kronenbreite

	Materialdicke in mm	1,5						2,0				
		250	300	350	400	450	500	550	600	650	700	750
max. Gebäudehöhe in <b>Windlastzone 1</b>	Geländekategorie II	25 m	25 m	25 m	25 m	18 m	7 m	25 m	24 m	18 m	13 m	7,5 m
	Mischprofil Binnenland	25 m	25 m	25 m	25 m	25 m	14 m	25 m	25 m	25 m	20 m	15 m
	Geländekategorie III	25 m	25 m	25 m	25 m	25 m	19 m	25 m	25 m	25 m	25 m	20 m
max. Gebäudehöhe in <b>Windlastzone 2</b>	Geländekategorie II	25 m	25 m	25 m	21 m	7,5 m	-	15 m	10 m	7,5 m	6 m	-
	Mischprofil Binnenland	25 m	25 m	25 m	25 m	15 m	8,5 m	23 m	18 m	15 m	12 m	9 m
	Geländekategorie III	25 m	25 m	25 m	25 m	20 m	10 m	25 m	25 m	19 m	15,5 m	10,5 m
max. Gebäudehöhe in <b>Windlastzone 3</b>	Mischprofil Binnenland	25 m	25 m	25 m	18 m	9 m	-	14 m	11 m	9 m	7 m	-
	Geländekategorie III	25 m	25 m	25 m	23 m	11 m	-	18 m	14 m	11 m	8 m	-

Bei abweichenden Gebäudehöhen und in windgefährdeten Bereichen (z.B. Windlastzone 4, Küstennähe, Gebäudestandorte über 800 m NN, exponierte Lage) sind zusätzliche Halter erforderlich.



### Dachrandabdeckung / Mauerabdeckung MAG-5

Ansichtshöhe = Rückansichtshöhe: 67, 65, 100, 125, 150, 175, 200 mm

Abwicklung bis (Kronenbreite 150 mm bis max. 750 mm)	Alu-Natur schutzfoliert <sup>1</sup> einschließlich 5K-Halter/Stoßverbinder für Standardhalterabstand		Zulage Kunststoff- beschichtung <sup>2</sup>	Endkappe/ Aufkantung Alu-Natur	90° Ecken Zulage <sup>3</sup> Alu-Natur	Zulage Kunststoff- beschichtung Ecke/Endkappe/ Aufkantung	Mehrbedarf 5K-Halter/ Stoßverbinder					
	€/m							€/m	€/Stück	€/Stück	€/Stück	€/Stück
	1,5 mm	2,0 mm										
250	42,80	48,55	14,55	33,30	83,20	8,40	17,80					
275	44,90	51,20	16,00	35,65	85,65	8,80	18,20					
300	47,00	53,85	17,45	38,00	88,10	9,20	18,60					
325	49,10	56,50	18,90	40,35	90,55	9,60	19,00					
350	51,20	59,15	20,35	42,70	93,00	10,00	19,40					
375	53,30	61,80	21,80	45,05	95,45	10,40	19,80					
400	55,40	64,45	23,25	47,40	97,90	10,80	20,20					
425	57,50	67,10	24,70	49,75	100,35	11,20	20,60					
450	59,60	69,75	26,15	52,10	102,80	11,60	21,00					
475	61,70	72,40	27,60	54,45	105,25	12,00	21,40					
500	63,80	75,05	29,05	56,80	107,70	12,40	21,80					
525	65,90	77,70	30,50	59,15	110,15	12,80	22,20					
550	68,00	80,35	31,95	61,50	112,60	13,20	22,60					
575	73,85	86,75	33,40	63,85	115,05	13,60	23,00					
600	75,95	89,40	34,85	66,20	117,50	14,00	23,40					
625	78,05	92,05	36,30	68,55	119,95	14,40	23,80					
650	80,15	94,70	37,75	70,90	122,40	14,80	24,20					
675	82,25	97,35	39,20	73,25	124,85	15,20	24,60					
700	84,35	100,00	40,65	75,60	127,30	15,60	25,00					
725	86,45	102,65	42,10	77,95	129,75	16,00	25,40					
750	88,55	105,30	43,55	80,30	132,20	16,40	25,80					
775	-	107,95	45,00	82,65	134,65	16,80	26,20					
800	-	110,60	46,45	85,00	137,10	17,20	26,60					
825	-	113,25	47,90	87,35	139,55	17,60	27,00					
850	-	115,90	49,35	89,70	142,00	18,00	27,40					
875	-	118,55	50,80	92,05	144,45	18,40	27,80					
900	-	121,20	52,25	94,40	146,90	18,80	28,20					
925	-	123,85	53,70	96,75	149,35	19,20	28,60					
950	-	126,50	55,15	99,10	151,80	19,60	29,00					
975	-	129,15	56,60	101,45	154,25	20,00	29,40					
1.000	-	131,80	58,05	103,80	156,70	20,40	29,80					

Kronenbreiten in 10 mm Schritten frei wählbar

**Kronenbreiten 150 bis 500 mm** in 1,5 und 2,0 mm dickem Alu-Blech

**Kronenbreiten größer 500 bis 750 mm** in 2,0 mm dickem Alu-Blech

Abweichende Ansichtshöhen / Rückansichtshöhen / Kronenbreiten / Blechdicken auf Anfrage

Bestellangaben: MAG-5 Kronenbreite / Ansichtshöhe / Blechdicke

#### Standardlieferumfang MAG-5

je m Profil

je 90°-Außenecke bzw. je 90°-Innenecke

0,2 Stäbe **Dachrandabdeckung à 5,00 m**

0,8 5K-Halter / Stoßverbinder (Kronenbreite bis 400 mm)

1,0 5K-Halter / Stoßverbinder (Kronenbreite 410 bis 750 mm)

Gefälleplatten, Niveauplatten

Abdeckung-Außenecke bzw. Abdeckung-Innenecke

- bei Kronenbreite bis 300 mm: Eckschenkellänge = 500 mm

- bei Kronenbreite > 300 mm: Eckschenkellänge = Kronenbreite + 200 mm

1 5K-Halter / Stoßverbinder

2 5K-Eckhalter (Ansicht bzw. Rückansicht)

Gefälleplatten, Niveauplatten

Bei abweichenden Gebäudehöhen und in windgefährdeten Bereichen (z.B. Windlastzone 4, Küstennähe, Gebäudestandorte über 800 m NN, exponierte Lage) sind zusätzliche Halter erforderlich.

Zulagen

€/Beutel

**Niveauplatten** (Beutel à 50 Stück)

**25,00**

<sup>1</sup> Fixlängenzuschlag: Für Stäbe, die in Ihren Längen von den Serien-Stablängen abweichen, wird ein Zuschlag von 20 % des Profilpreises pro Laufmeter berechnet

<sup>2</sup> Preise gelten ausschließlich für die Farbkategorie „alwitra select“ (weitere Informationen siehe Kapitel Kunststoffbeschichtung „KB“ auf Seite 58-61)

<sup>3</sup> „Ecke Zulage“ nur für Angebote gemäß Leistungsverzeichnis. Im Auftragsfall werden die Preise für „90° Ecken Komplett Alu-Natur einschl. Zubehör“ abgerechnet.

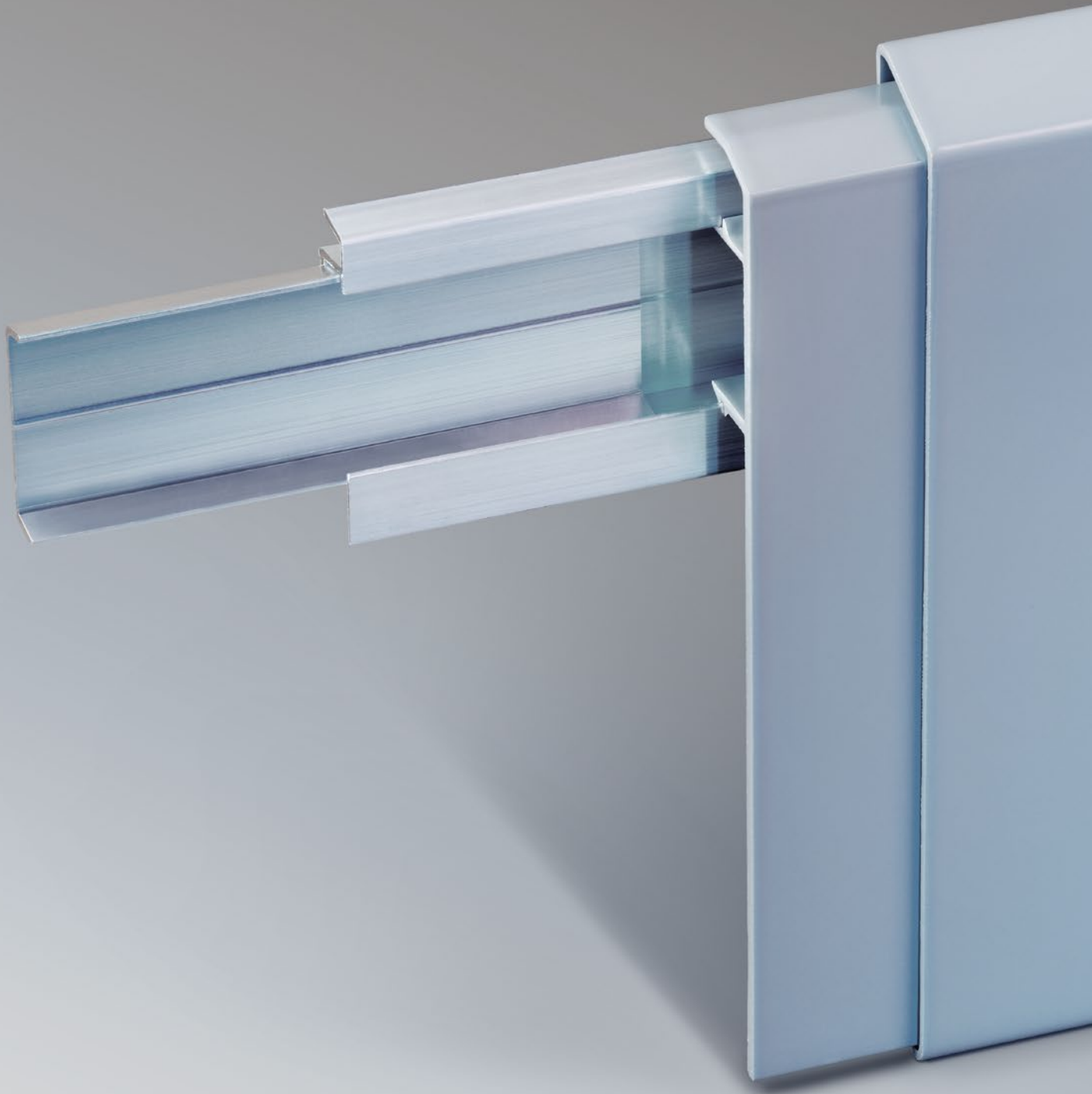



# Wandanschluss- profile

### Wandanschlussprofil WA 1

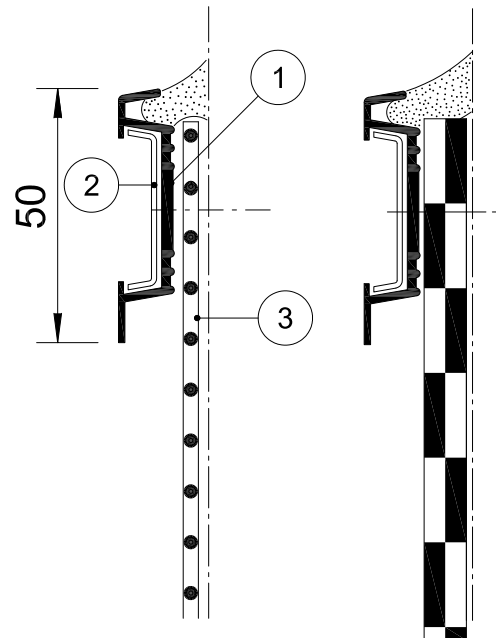
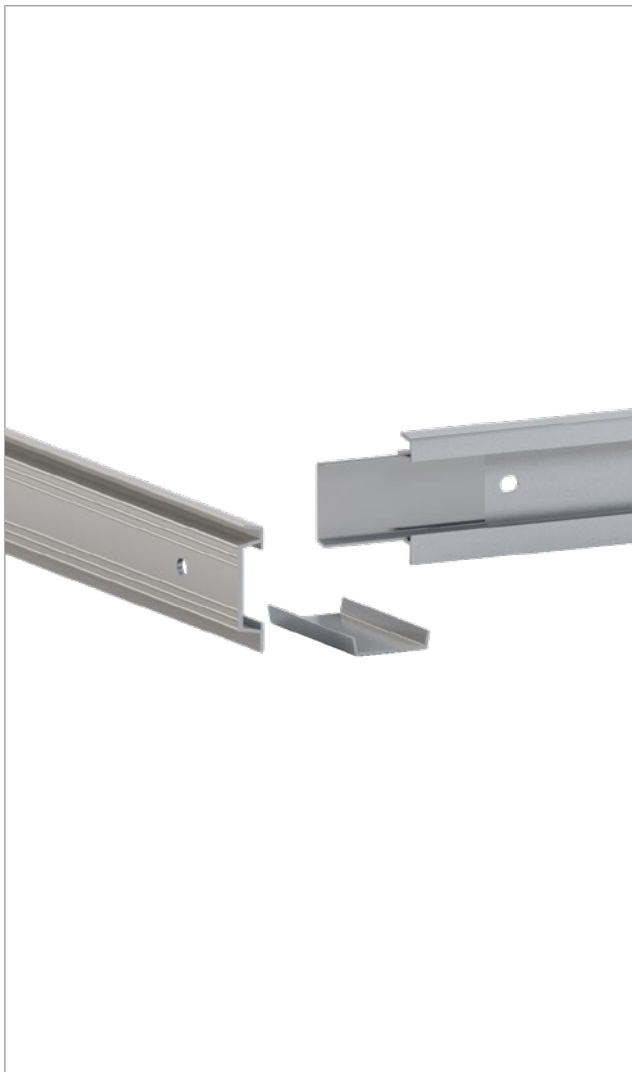

- ① Wandanschlussprofil WA 1
- ② Stoßverbinder
- ③ Anschlussbahn

### Wandanschlussprofil WA 1

Nennhöhe	Verpackungseinheit	Alu-Natur <sup>1</sup> einschließlich Zubehör	90° Ecken Komplett Alu-Natur	90° Ecken Zulage <sup>2</sup> Alu-Natur
mm	Stäbe x m	€/m	€/Stück	€/Stück
50	33 x 3	<b>6,30</b>	<b>7,90</b>	5,50

### Lieferumfang WA 1

je m Profil	je 90°-Ecke
0,33 Stäbe WA 1-Profil à 3,00 m, gelocht 6,5 x 8 mm in e = 192 mm 0,33 Stück Stoßverbinder	anpassbare Wandanschluss-Ecke (19/19 cm), gelocht 6,5 x 8 mm 2 Stück Stoßverbinder

### Formteile Serie W

	Produkt	Farbe	€/Stück
	<b>Innenecke</b> für Wandanschluss	EVALON® weiß/hellgrau/schiefergrau	<b>8,65</b>
		EVALASTIC® hellgrau/schiefergrau matt	<b>8,65</b>
	<b>Außenecke</b> für Wandanschluss	EVALON® weiß/hellgrau/schiefergrau	<b>8,65</b>
		EVALASTIC® hellgrau/schiefergrau matt	<b>8,65</b>

<sup>1</sup> Fixlängenzuschlag: Für Stäbe, die in Ihren Längen von den Serien-Stablängen abweichen, wird ein Zuschlag von 20 % des Profilpreises pro Laufmeter berechnet  
<sup>2</sup> „Ecke Zulage“ nur für Angebote gemäß Leistungsverzeichnis. Im Auftragsfall werden die Preise für „90° Ecken Komplett Alu-Natur einschl. Zubehör“ abgerechnet.

### Wandanschlussprofil WA 150

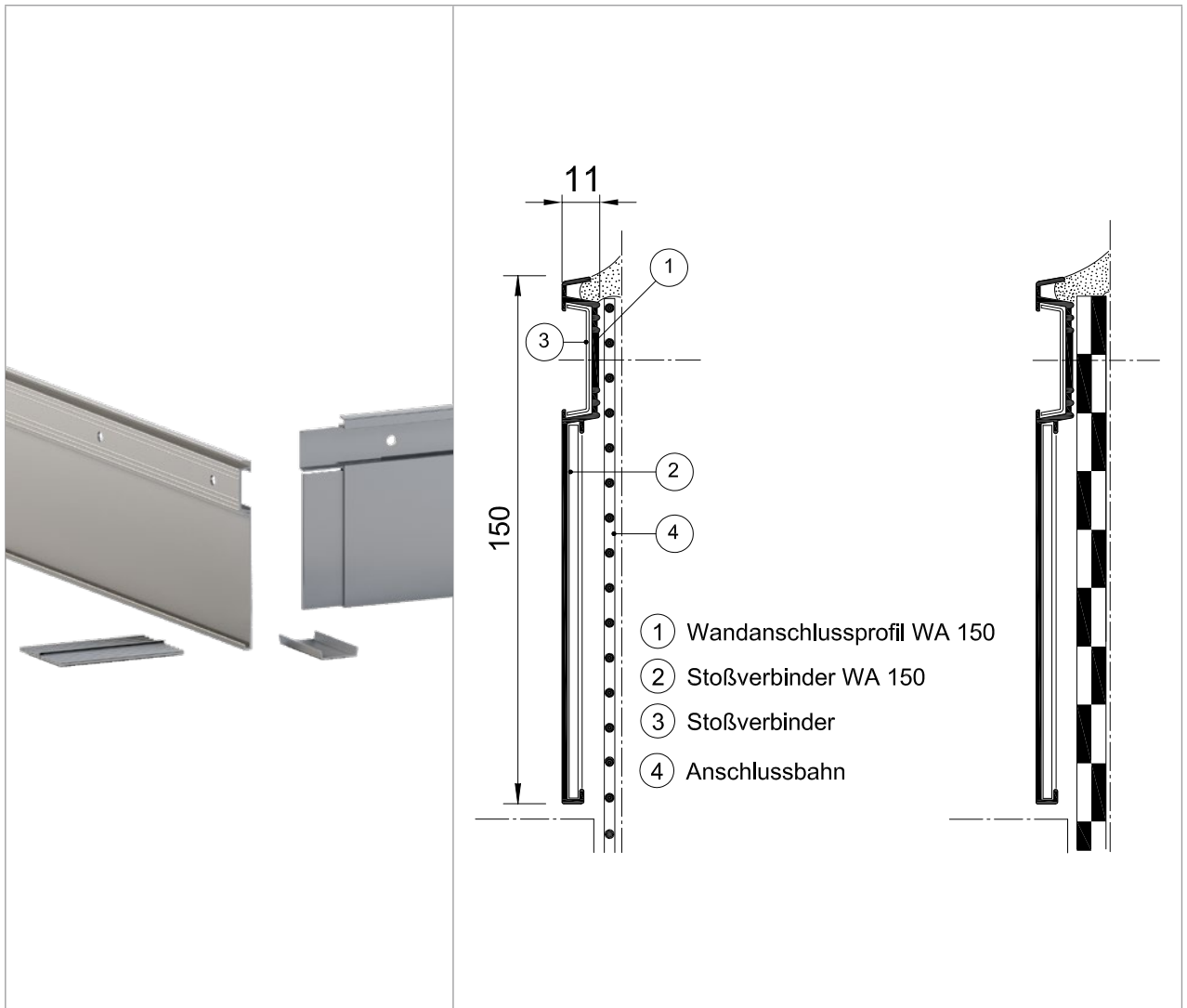

### Wandanschlussprofil WA 150

Nennhöhe	Verpackungseinheit	Alu-Natur <sup>1</sup> einschl. Zubehör	Zulage Kunststoff- beschichtung <sup>2</sup>	90° Ecken Komplett Alu-Natur	Zulage Kunststoff- beschichtung Ecke komplett	geschlossene Endkappe Alu-Natur	90° Ecken Zulage <sup>3</sup> Alu-Natur	Zulage Kunststoffbe- schichtung Endkappe/ Ecke Zulage <sup>3</sup>	Mehrbedarf Halter/ Stoßverbinder
mm	Stäbe x m	€/m	€/m	€/Stück	€/Stück	€/Stück	€/Stück	€/Stück	€/Stück
150	20 x 3	17,45	13,00	22,15	10,65	27,15	15,50	5,70	2,25

### Lieferumfang WA 150

je m Profil	je 90°-Ecke
0,33 Stäbe WA 150-Profil à 3,00 m, gelocht Ø 8,5 mm in e = 192 mm, 0,33 Stück Stoßverbinder 0,33 Stück Stoßverbinder WA 150	Wandanschluss-Ecke (19/19 cm), gelocht Ø 8,5 mm 2 Stück Stoßverbinder WA 1 2 Stück Stoßverbinder WA 150

### Formteile Serie W

	Produkt	Farbe	€/Stück
	<b>Innenecke</b> für Wandanschluss	EVALON® weiß/hellgrau/schiefergrau	8,65
		EVALASTIC® hellgrau/schiefergrau matt	8,65
	<b>Außenecke</b> für Wandanschluss	EVALON® weiß/hellgrau/schiefergrau	8,65
		EVALASTIC® hellgrau/schiefergrau matt	8,65

<sup>1</sup> Fixlängenzuschlag: Für Stäbe, die in Ihren Längen von den Serien-Stablängen abweichen, wird ein Zuschlag von 20 % des Profilpreises pro Laufmeter berechnet

<sup>2</sup> Preise gelten ausschließlich für die Farbkategorie „alwitra select“ (weitere Informationen siehe Kapitel Kunststoffbeschichtung „KB“ auf Seite 58-61)

<sup>3</sup> „Ecke Zulage“ nur für Angebote gemäß Leistungsverzeichnis. Im Auftragsfall werden die Preise für „90° Ecken Komplett Alu-Natur einschl. Zubehör“ abgerechnet.

### Wandanschlussprofil WA 1 - ÜK

Profilhöhe: 150, 175, 200, 225, 250 oder 275 mm

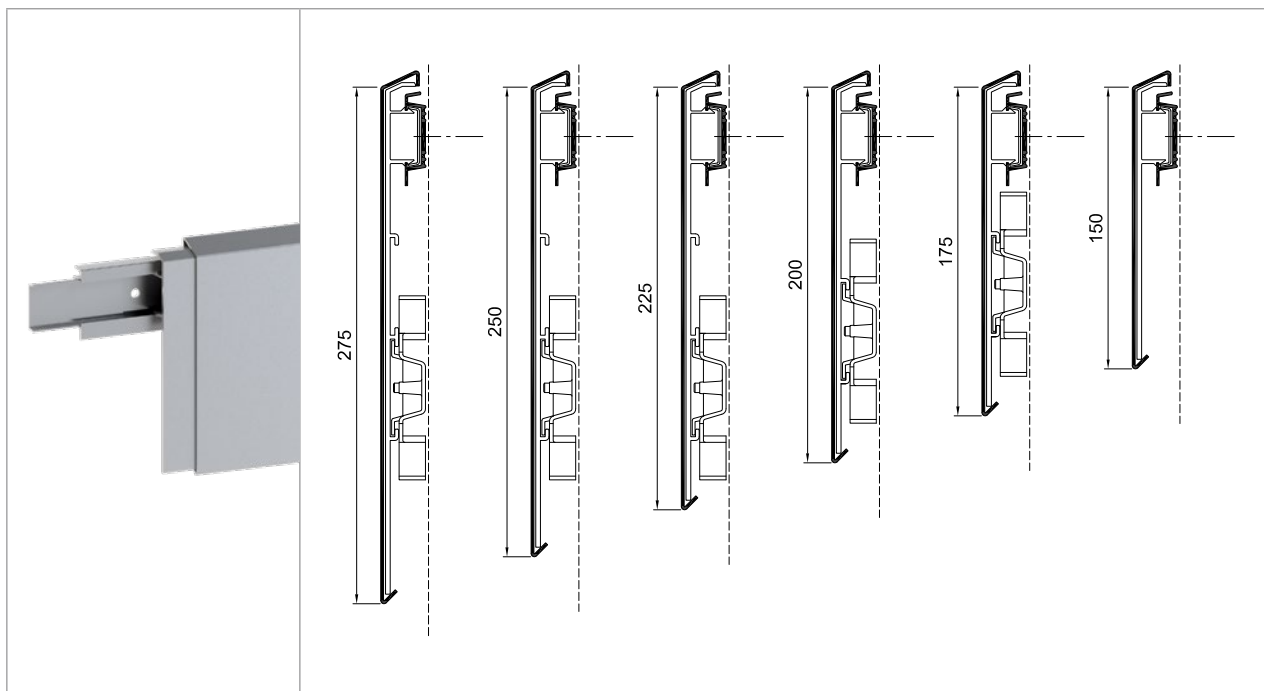

### Wandanschlussprofil WA 1 - ÜK

### Halter-Anordnung

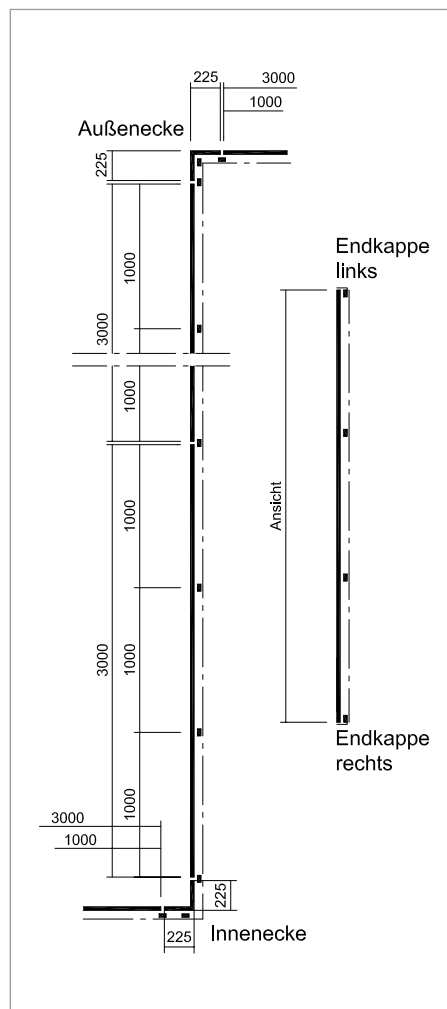
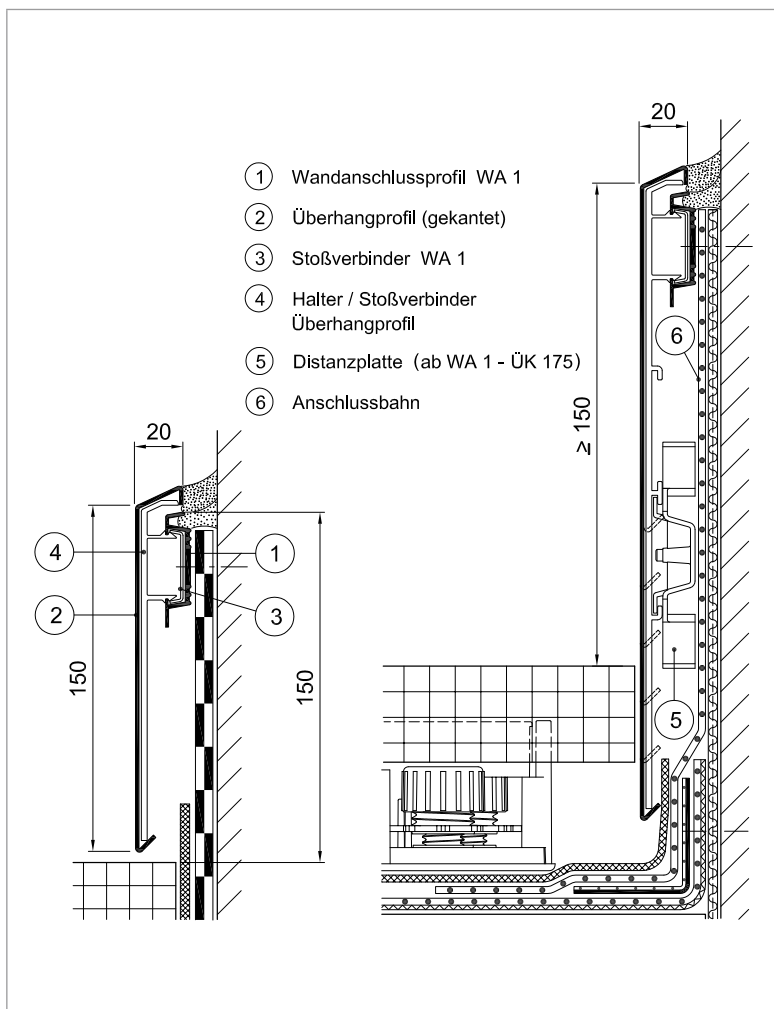

### Wandanschlussprofil WA 1 - ÜK mit verdeckter Befestigung

Nennhöhe	Verpackungseinheit	Alu-Natur <sup>1</sup> einschl. Zubehör	Zulage Kunststoffbeschichtung <sup>2</sup>	90° Ecken Komplett Alu-Natur einschl. Zubehör	Zulage Kunststoffbeschichtung Ecke komplett	geschlossene Endkappe Alu-Natur	90° Ecken Zulage <sup>3</sup> Alu-Natur einschl. Zubehör	Zulage Kunststoffbeschichtung Endkappe/Ecke Zulage <sup>3</sup>	Mehrbedarf Halter/Stoßverbinder
mm	Stäbe x m	€/m	€/m	€/Stück	€/Stück	€/Stück	€/Stück	€/Stück	€/Stück
150	20 x 3	27,10	12,95	51,05	11,55	28,35	38,85	5,70	2,75
175	20 x 3	33,55	14,55	55,25	12,25	28,35	40,15	5,70	3,65
200	20 x 3	35,10	16,25	56,70	13,05	28,35	40,90	5,70	3,75
225	20 x 3	36,70	17,90	58,10	13,80	30,65	41,55	5,70	3,90
250	20 x 3	38,00	19,60	59,60	14,55	32,85	42,50	5,70	4,05
275	20 x 3	39,45	21,35	60,85	15,35	35,20	43,05	5,70	4,20

### Lieferumfang WA 1 - ÜK

je m Profil	je 90°-Ecke
0,33 Stäbe WA 1-Profil à 3,00 m, gelocht 6,5 x 8 mm in e = 192 mm 0,33 Stück Stoßverbinder WA 1 0,33 Stäbe Überhangprofil à 3,00 m 1 Stück Halter/Stoßverbinder für Überhangprofil 1 Stück Distanzplatte (ab WA 1 - ÜK 175)	Wandanschluss-Ecke (19/19 cm), gelocht 6,5 x 8 mm 2 Stück Stoßverbinder WA 1 Überhangprofil-Ecke (22,5/22,5 cm) 2 Stück Halter/Stoßverbinder für Überhangprofil 2 Stück Distanzplatte (ab WA 1 - ÜK 175)

### Anschlussbahnen

	Breite	EVALON® 1,5 mm, homogen	EVALASTIC® 1,5 mm, homogen	EVALON® VSKA 1,5 mm	EVALASTIC® VSKA 1,5 mm
	cm	€/m	€/m	€/m	€/m
<b>Anschlussbahn</b>	33	9,80	9,75	-	-
	50	14,65	14,60	-	-
<b>Anschlussbahn selbstklebend</b>	33	-	-	12,25	12,60
	43	-	-	15,85	16,05

### Formteile Serie W

Form	Produkt	Farbe	€/Stück
	<b>Innenecke</b> für Wandanschluss	EVALON® weiß/hellgrau/schiefergrau	8,65
		EVALASTIC® hellgrau/schiefergrau matt	8,65
	<b>Außenecke</b> für Wandanschluss	EVALON® weiß/hellgrau/schiefergrau	8,65
		EVALASTIC® hellgrau/schiefergrau matt	8,65

<sup>1</sup> Fixlängenzuschlag: Für Stäbe, die in Ihren Längen von den Serien-Stablängen abweichen, wird ein Zuschlag von 20 % des Profilpreises pro Laufmeter berechnet

<sup>2</sup> Preise gelten ausschließlich für die Farbkategorie „alwitra select“ (weitere Informationen siehe Kapitel Kunststoffbeschichtung „KB“ auf Seite 58-61)

<sup>3</sup> „Ecke Zulage“ nur für Angebote gemäß Leistungsverzeichnis. Im Auftragsfall werden die Preise für „90° Ecken Komplett Alu-Natur einschl. Zubehör“ abgerechnet.





# Kunststoff- beschichtung





**RAL 3020 verkehrsrot**  
glatt, matt

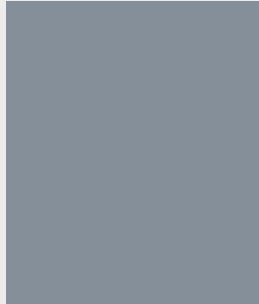

**RAL 7001 silbergrau**  
glatt, seidenglänzend



**RAL 7004 signalgrau**  
glatt, matt

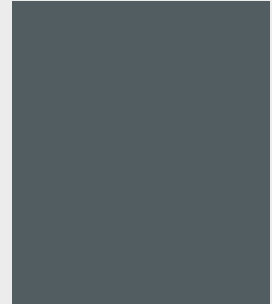

**RAL 7012 basaltgrau**  
glatt, seidenglänzend

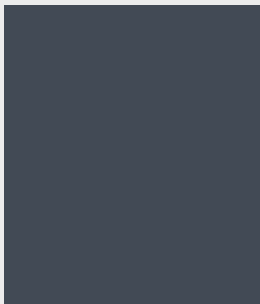

**RAL 7015 schiefergrau**  
glatt, seidenglänzend

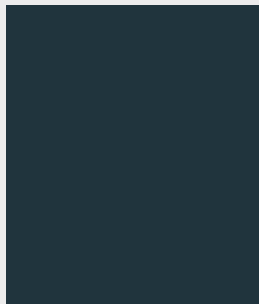

**RAL 7016 anthrazitgrau**  
glatt, seidenglänzend

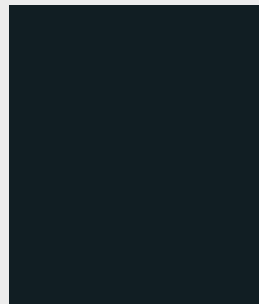

**RAL 7021 schwarzgrau**  
glatt, seidenglänzend

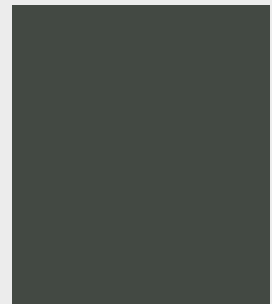

**RAL 7022 umbragrau**  
glatt, matt

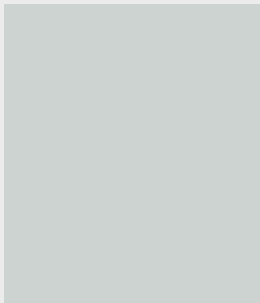

**RAL 7035 lichtgrau**  
glatt, seidenglänzend

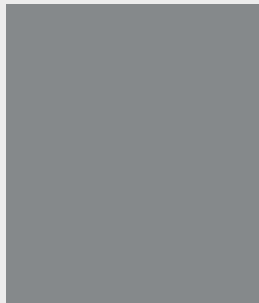

**RAL 7037 staubgrau**  
glatt, seidenglänzend



**RAL 7039 quarzgrau**  
glatt, matt

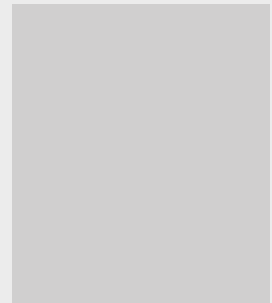

**RAL 7047 telegrau 4**  
glatt, seidenglänzend

Die Farbmuster sind drucktechnisch hergestellt. Abweichungen hinsichtlich Farbe und Glanzgrad vorbehalten.



**RAL 8017 schokoladenbraun**  
glatt, seidenglänzend

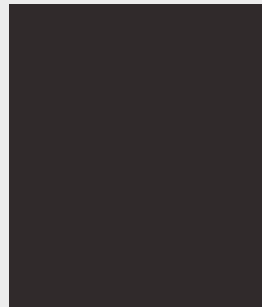

**RAL 8019 graubraun**  
glatt, seidenglänzend



**RAL 9005 tiefschwarz**  
glatt, seidenglänzend

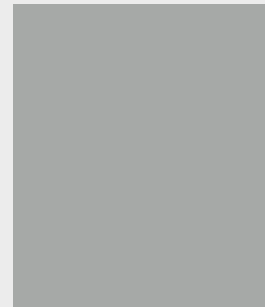

**RAL 9006 weißaluminium**  
Feinstruktur, matt, metallic



**RAL 9007 graualuminium**  
Feinstruktur, matt, metallic

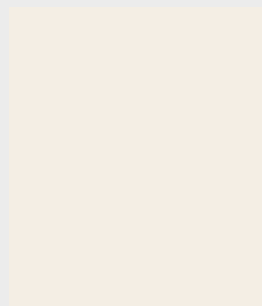

**RAL 9010 reinweiß**  
glatt, seidenglänzend

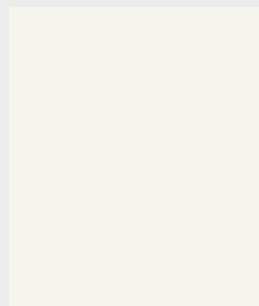

**RAL 9016 verkehrsweiß**  
glatt, seidenglänzend



**DB 701**  
Feinstruktur, matt, metallic

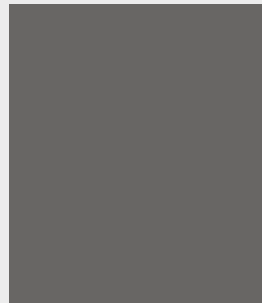

**DB 702**  
Feinstruktur, matt, metallic



**DB 703**  
Feinstruktur, matt, metallic

Die Farbmuster sind drucktechnisch hergestellt. Abweichungen hinsichtlich Farbe und Glanzgrad vorbehalten.

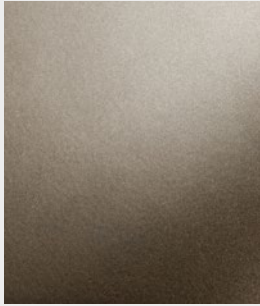

**Eloxaleffekt C34**  
glatt, matt, metallic

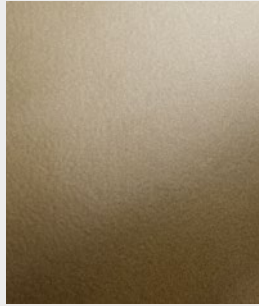

**Eloxaleffekt C33**  
glatt, matt, metallic



**Eloxaleffekt C32**  
glatt, matt, metallic

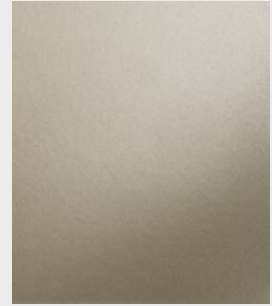

**Eloxaleffekt C31**  
glatt, matt, metallic



**Eloxaleffekt C0**  
glatt, matt, metallic

Die Farbmuster sind drucktechnisch hergestellt. Abweichungen hinsichtlich Farbe und Glanzgrad vorbehalten.

## Kunststoffbeschichtung

### Kunststoffbeschichtung

Mit **alwitra select** und **alwitra select plus** bieten wir Ihnen aktuelle Farben und Oberflächeneffekte für modernes Dachrand-Design in hochwetterfester Qualität (HWF, GSB-Master). Alle anderen Farben aus dem RAL CLASSIC Farbprogramm sind in Fassadenqualität (GSB-Standard) erhältlich.

Weitere Informationen siehe [www.alwitra.de/aluminiumprofile/kunststoffbeschichtung](http://www.alwitra.de/aluminiumprofile/kunststoffbeschichtung)

Die Abrechnung der Farbkategorie erfolgt gemäß der gültigen Preisliste. Der Mindestbeschichtungswert je Farbton und Lieferung beträgt:

- **alwitra select:** Mindestpauschale für Kunststoffbeschichtung: 150,00 € brutto.
- **alwitra select plus:** Die Abrechnung erfolgt gemäß der gültigen Preisliste für die Farbkategorie „alwitra select“ zzgl. 25 %. Die Mindestpauschale für Kunststoffbeschichtung beträgt 550,00 € brutto.
- **Sonstige Farben RAL CLASSIC:** Für weitere Farben aus dem RAL CLASSIC Farbprogramm ist die Fassadenqualität „GSB-Standard“ (nicht hochwetterfest) erhältlich. Die Abrechnung erfolgt gemäß der gültigen Preisliste für die Farbkategorie „alwitra select“ zzgl. 10%. Der Mindestbeschichtungswert für sonstige Farben aus dem RAL CLASSIC Farbprogramm beträgt: 300,00 € brutto.  
Nicht lieferbar sind z.B. Leuchtfarben (RAL 1026, 2005, 2007, 3024, 3026).
- **Sonderfarben,** die vom RAL CLASSIC Farbprogramm abweichen, werden – sofern lieferbar – ausschließlich nach objektbezogener Prüfung und Freigabe durch alwitra gegen Mehrpreis ausgeführt.

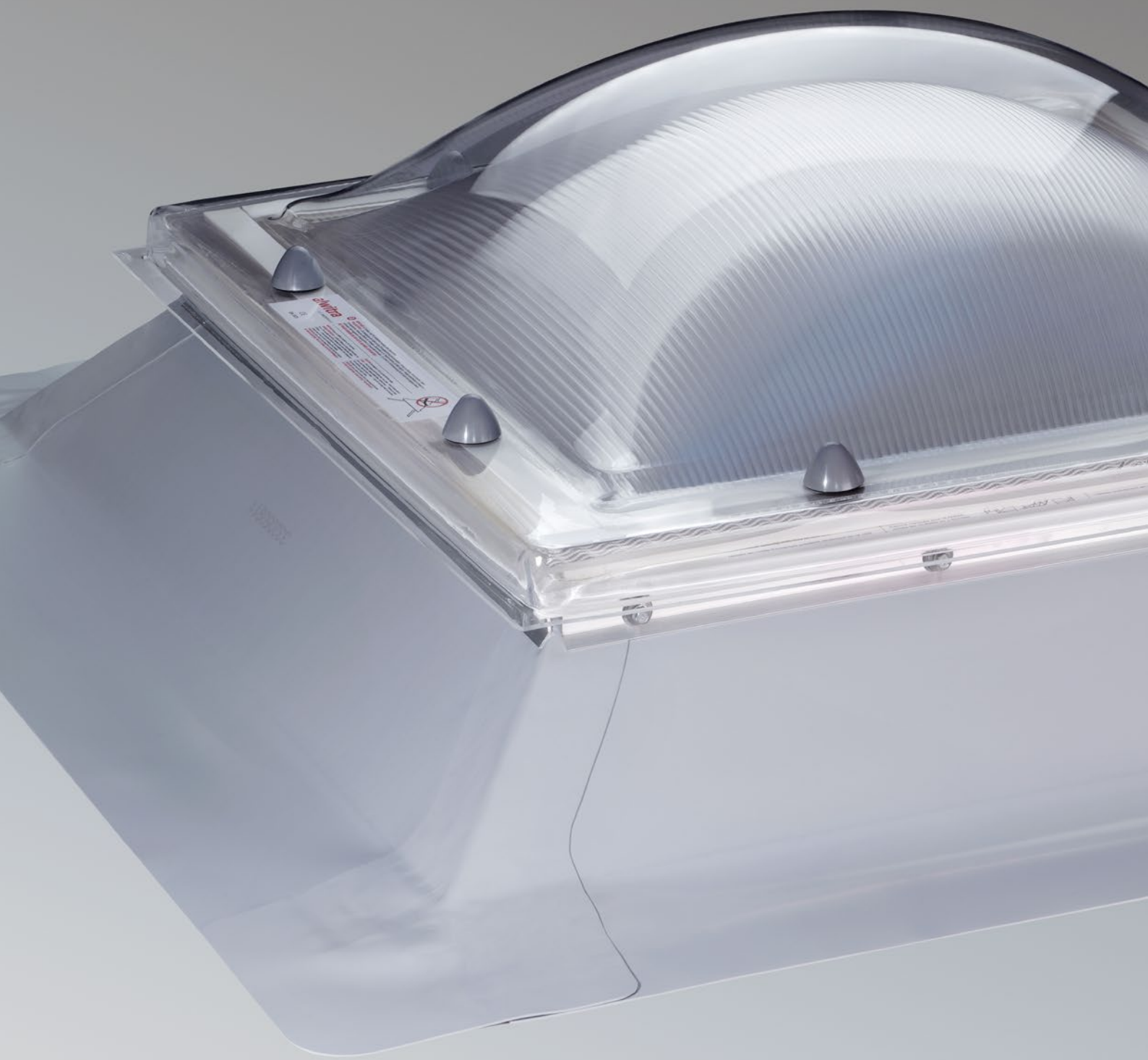

# Tageslicht- systeme



### Lichtkuppel

Form/ Produktbeschreibung

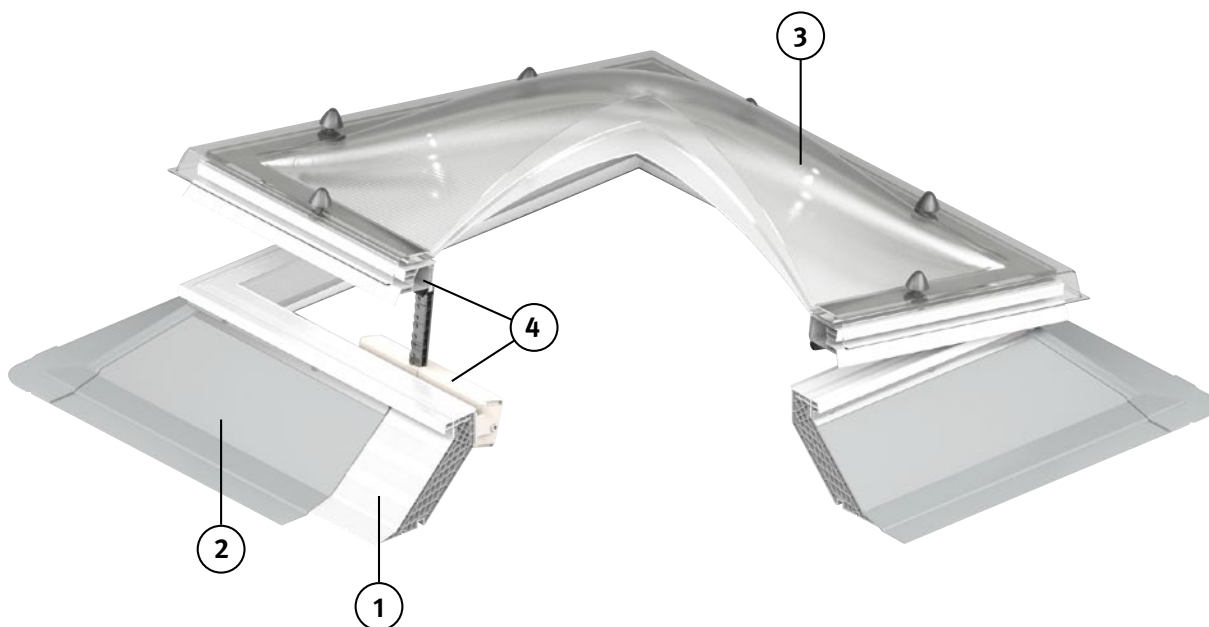

- |  |  |
|--|--|
| <p>① Aufsetzkranz</p> <p>② werkseitige Anschlussmanschette</p> <p>③ Lichtkuppel oder DayLuxe window 2.0 starr</p> <p><b>Optionen (ohne bildliche Darstellung):</b></p> <p>③a DayLuxe window 2.0 lüftbar mit integriertem Antrieb</p> | <p>④ Öffnersystem (optional)</p> <p>④a Öffnersystem zu täglichen Lüftung inkl. Lüfterrahmen</p> <p><b>Optionen (ohne bildliche Darstellung):</b></p> <p>④b Dachausstieg ggf. in Kombination mit Öffnersystem zur täglichen Lüftung inkl. Lüfterrahmen</p> <p>④c Lüfterrahmen (mit Verschluss) als Einzelteil</p> |
|--|--|



## Preisermittlung von alwitra-Lichtkuppeln

Erläuterung der Preisermittlung von alwitra-Lichtkuppeln (siehe Seite 66/67) und alwitra-DayLuxe windows 2.0 (Seite 69)

Nr.	Produkt	Preis €
1	<b>Aufsetzkranz</b>	_____ €
2	<b>+ werkseitige Anschlussmanschette (optional)</b>	_____ €
3	<b>+ Lichtkuppel oder DayLuxe window 2.0 starr</b>	_____ €
	oder	
3a	<b>DayLuxe window 2.0 lüftbar mit integriertem Antrieb</b>	
4	<b>+ Öffnersystem (optional)</b>	_____ €
4a	<b>zur täglichen Lüftung mittels Spindelöffner bzw. Motoröffner</b> einschl. Lüfterrahmen	
	oder	
4b	<b>Dachausstieg ggf. in Kombination mit Öffnersystem zur täglichen Lüftung</b> einschl. Lüfterrahmen	
	oder	
4c	<b>Lüfterrahmen als Einzelteil z.B. zur Nachrüstung.</b> Ein Spindelöffner, Motoröffner oder Dachausstieg wird zusätzlich benötigt.	
<b>= Gesamtsumme</b>		_____ €

## Lichtkuppeln und Aufsetzkränze







### alwitra-Lichtkuppeln und -Aufsetzkränze

Produkt	Nenngröße <sup>1</sup> = Dachöffnungsmaß	Aufsetzkranz <sup>2</sup> (AK)		Lichtkuppel <sup>3</sup> (LK)			Gesamt starr (AK + LK)		
		AK	werkseitige Anschlussmanschette EVALON®/EVALASTIC®	U-Wert: 2,90 [W/m²K] 2S PMMA <sup>4</sup> opal	U-Wert: 1,70 [W/m²K] 3S PMMA <sup>4</sup> opal	U-Wert: 1,30 [W/m²K] 2S WD <sup>5</sup> opal	AK + 2S starr	AK + 3S starr	AK + 2S WD starr
		€/Stück	€/Stück	€/Stück	€/Stück	€/Stück	€/Stück	€/Stück	

		①	②	③			① + ③		
<b>Aufsetzkranz 1620</b> Höhe 16 cm, U-Wert: 0,92 [W/m²K] Nenngröße= Dachöffnungsmaß Tageslichtmaß = Dachöffnungsmaß - 20 cm 	60/60	313,00	222,00	153,00	214,00	263,00	466,00	527,00	576,00
	60/90	350,00	236,00	214,00	299,00	-	564,00	649,00	-
	80/80	371,00	241,00	255,00	347,00	425,00	626,00	718,00	796,00
	90/90	428,00	249,00	294,00	402,00	514,00	722,00	830,00	942,00
	90/120	472,00	263,00	377,00	515,00	640,00	849,00	987,00	1.112,00
	100/100	466,00	259,00	339,00	464,00	570,00	805,00	930,00	1.036,00
	100/150	555,00	281,00	495,00	682,00	905,00	1.050,00	1.237,00	1.460,00
	120/120	517,00	277,00	438,00	607,00	774,00	955,00	1.124,00	1.291,00
150/150	641,00	304,00	699,00	965,00	1.189,00	1.340,00	1.606,00	1.830,00	
<b>Aufsetzkranz 3020</b> Höhe 30 cm, U-Wert: 1,0 [W/m²K] Nenngröße= Dachöffnungsmaß Tageslichtmaß = Dachöffnungsmaß - 20 cm 	60/60	517,00	222,00	153,00	214,00	263,00	670,00	731,00	780,00
	60/90	589,00	236,00	214,00	299,00	-	803,00	888,00	-
	80/80	609,00	241,00	255,00	347,00	425,00	864,00	956,00	1.034,00
	90/90	653,00	249,00	294,00	402,00	514,00	947,00	1.055,00	1.167,00
	90/120	720,00	263,00	377,00	515,00	640,00	1.097,00	1.235,00	1.360,00
	100/100	695,00	259,00	339,00	464,00	570,00	1.034,00	1.159,00	1.265,00
	100/150	807,00	281,00	495,00	682,00	905,00	1.302,00	1.489,00	1.712,00
	120/120	781,00	277,00	438,00	607,00	774,00	1.219,00	1.388,00	1.555,00
150/150	914,00	304,00	699,00	965,00	1.189,00	1.613,00	1.879,00	2.103,00	
<b>Aufsetzkranz 1600</b> Höhe 16 cm, U-Wert: 1,0 [W/m²K] Nenngröße= Dachöffnungsmaß Tageslichtmaß = Dachöffnungsmaß 	60/60	327,00	222,00	255,00	347,00	425,00	582,00	674,00	752,00
	60/90	386,00	236,00	334,00	461,00	622,00	720,00	847,00	1.008,00
	80/80	409,00	241,00	339,00	464,00	570,00	748,00	873,00	979,00
	90/90	433,00	249,00	420,00	574,00	709,00	853,00	1.007,00	1.142,00
	90/120	486,00	263,00	510,00	706,00	920,00	996,00	1.192,00	1.406,00
	100/100	455,00	259,00	438,00	607,00	774,00	893,00	1.062,00	1.229,00
	100/150	557,00	281,00	643,00	885,00	1.228,00	1.200,00	1.442,00	1.785,00
	120/120	524,00	277,00	622,00	859,00	1.102,00	1.146,00	1.383,00	1.626,00
150/150	647,00	304,00	1.153,00	1.632,00	-	1.800,00	2.279,00	-	

- = nicht lieferbar <sup>1</sup> weitere Größen auf Anfrage <sup>2</sup> weitere Aufsetzkränze (z.B. rund) auf Anfrage <sup>3</sup> weitere Ausführungen (z.B. vierschalgig, Pyramide) auf Anfrage  
<sup>4</sup> auch in klar lieferbar; Ausführungen mit PC-Außenschale bzw. in PC-Heatstop auf Anfrage <sup>5</sup> mit "gebogener" PC-Stegplatte

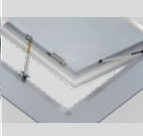
### alwitra-Lichtkuppeln Ergänzungsprodukte

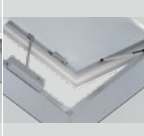
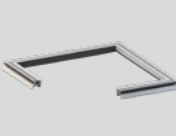
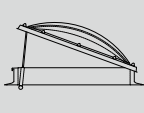
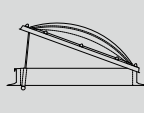
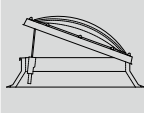
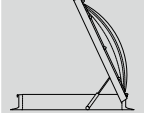
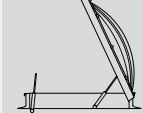
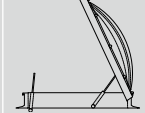
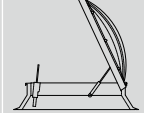
Öffnersystem <sup>6</sup> einschl. Lüfterrahmen			Dachausstieg (DA) oder Dachausstieg (DA) mit Öffnersystem <sup>6</sup> einschl. Lüfterrahmen				Lüfterrahmen mit Verschluss <sup>7</sup>
							
							
Spindelöffner	Motoröffner 230 V	NRA Typ 24	DA manuell mit abschließbarem Griff einschl. Lüfterrahmen	Spindelöffner mit DA manuell einschl. Lüfterrahmen	Motoröffner 230 V mit DA manuell einschl. Lüfterrahmen	NRA Typ 24 mit DA manuell einschl. Lüfterrahmen	Lüfterrahmen mit Scharnieren und Verschluss <b>ohne</b> Öffnersystem
€/Stück	€/Stück	€/Stück	€/Stück	€/Stück	€/Stück	€/Stück	€/Stück

4a			4b				4c	
395,00	795,00	826,00	-	-	-	-	228,00	S
408,00	808,00	839,00	-	-	-	-	241,00	S
420,00	820,00	851,00	727,00	707,00	1.107,00	1.138,00	253,00	S
427,00	827,00	858,00	734,00	714,00	1.114,00	1.145,00	260,00	S
443,00	843,00	874,00	830,00	770,00	1.170,00	1.201,00	276,00	S
437,00	837,00	868,00	744,00	724,00	1.124,00	1.155,00	270,00	S
476,00	1.291,00	957,00	863,00	803,00	1.618,00	1.284,00	309,00	S
452,00	1.267,00	933,00	839,00	779,00	1.594,00	1.260,00	285,00	S
513,00	1.328,00	994,00	900,00	840,00	1.655,00	1.321,00	346,00	S
395,00	795,00	826,00	-	-	-	-	228,00	S
408,00	808,00	839,00	-	-	-	-	241,00	S
420,00	820,00	851,00	727,00	707,00	1.107,00	1.138,00	253,00	S
427,00	827,00	858,00	734,00	714,00	1.114,00	1.145,00	260,00	S
443,00	843,00	874,00	830,00	770,00	1.170,00	1.201,00	276,00	S
437,00	837,00	868,00	744,00	724,00	1.124,00	1.155,00	270,00	S
476,00	1.291,00	957,00	863,00	803,00	1.618,00	1.284,00	309,00	S
452,00	1.267,00	933,00	839,00	779,00	1.594,00	1.260,00	285,00	S
513,00	1.328,00	994,00	900,00	840,00	1.655,00	1.321,00	346,00	S
420,00	820,00	851,00	727,00	707,00	1.107,00	1.138,00	253,00	S
430,00	830,00	861,00	737,00	717,00	1.117,00	1.148,00	263,00	S
437,00	837,00	868,00	744,00	724,00	1.124,00	1.155,00	270,00	S
449,00	849,00	880,00	756,00	736,00	1.136,00	1.167,00	282,00	S
468,00	1.283,00	1.164,00	855,00	795,00	1.610,00	1.491,00	301,00	S
452,00	1.267,00	1.148,00	839,00	779,00	1.594,00	1.475,00	285,00	S
824,00	2.289,00	2.124,00	1.036,00	1.151,00	2.616,00	2.451,00	350,00	T
476,00	1.291,00	1.172,00	863,00	803,00	1.618,00	1.499,00	309,00	S
861,00	2.326,00	2.161,00	-	-	-	-	387,00	T

- = nicht lieferbar S = Solo - Ausführung T = Tandem - Ausführung

<sup>6</sup> zur täglichen Lüftung, einschl. aller Beschlagteile/Konsolen <sup>7</sup> Spindelöffner, Motoröffner oder Dachausstieg wird zusätzlich benötigt

### alwitra-Durchsturzgitter für alwitra-Lichtkuppeln und -Aufsetzkranze

Geprüft nach GS-BAU 18

Produkt	Bestellgröße *	€/Stück
	Breite x Länge [cm]	
<b>alwitra-Durchsturzgitter</b> galvanisiert und kunststoffbeschichtet in weiß (~ RAL 9016)	40 x 40	424,00
	40 x 70	490,00
	60 x 60	532,00
	60 x 90	592,00
	70 x 70	583,00
	70 x 100	609,00
	80 x 80	609,00
	80 x 130	655,00
	90 x 90	622,00
	90 x 120	676,00
	100 x 100	676,00
	100 x 150	721,00
	120 x 120	700,00
	130 x 130	721,00
150 x 150	831,00	

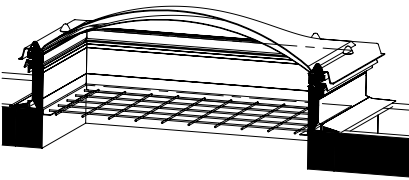
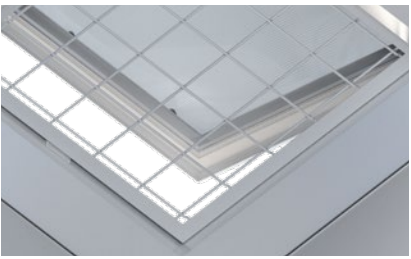
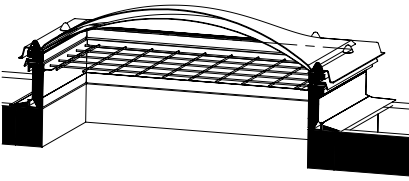
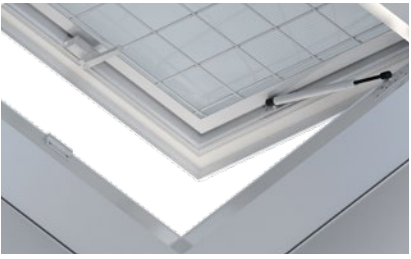
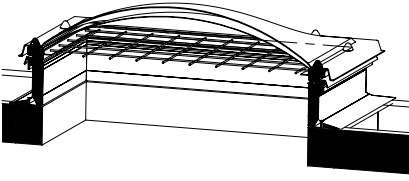

\* weitere Größen auf Anfrage

### Montagemöglichkeiten alwitra-Durchsturzgitter

	Maße	Montagemöglichkeiten
		<b>1. In der Dachöffnung</b> (auf der Unterkonstruktion unter dem Aufsetzkranz)  Bestellgröße = Dachöffnungsmaß (Nennmaß)
		<b>2. Im Aufsetzkranz</b> (von oben in der Öffnung des Aufsetzkranzes, direkt unter der Lichtkuppel bzw. unter dem Lüfterrahmen)  Bestellgröße = Tageslichtmaß
		<b>3. Im Lüfterrahmen</b> (von oben im Lüfterrahmen, direkt unter der Lichtkuppel)  Bestellgröße = Tageslichtmaß Ggf. auch bei Dachausstieg möglich. Nicht mit allen Antrieben/ Öffnungssystemen kombinierbar. Bei Bedarf bitte anfragen.

## alwitra-DayLuxe window 2.0

### alwitra-Aufsetzkranze und DayLuxe window 2.0

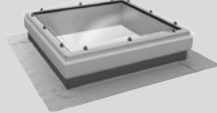
Produkt	Nennmaß	Lichtfläche m <sup>2</sup>	Aufsetzkranz <sup>2</sup> (AK)		DayLuxe window 2.0 (DL)		Gesamt (AK + DL)	
			AK	werkseitige Anschlussmanschette EVALON®/EVALASTIC®	DL einschl. Liku 1S PMMA <sup>1</sup> starr	DL einschl. Liku 1S PMMA <sup>1</sup> lüftbar <sup>2</sup>	Gesamt AK+DL window+1S PMMA starr	Gesamt AK+DL window+1S PMMA lüftbar
			€/Stück	€/Stück	€/Stück	€/Stück	€/Stück	€/Stück
								

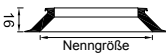
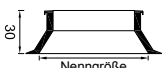
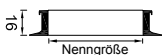
			①	②	③	③a		① + ③	① + ③a
<b>Aufsetzkranz 1620</b> Höhe 16 cm, U-Wert: 0,92 [W/m²K] Nenngröße=Dachöffnungsmaß Tageslichtmaß = Dachöffnungsmaß - 20 cm 	60/90	0,28	350,00	236,00	981,00	1.920,00	S	<b>1.331,00</b>	<b>2.270,00</b>
	80/80	0,36	371,00	241,00	1.088,00	-		<b>1.459,00</b>	-
	90/90	0,49	428,00	249,00	1.141,00	2.080,00	S	<b>1.569,00</b>	<b>2.508,00</b>
	90/120	0,7	472,00	263,00	1.351,00	2.290,00	S	<b>1.823,00</b>	<b>2.762,00</b>
	100/100	0,64	466,00	259,00	1.263,00	2.202,00	S	<b>1.729,00</b>	<b>2.668,00</b>
	100/150	1,04	555,00	281,00	1.645,00	2.584,00	S	<b>2.200,00</b>	<b>3.139,00</b>
	120/120	1	517,00	277,00	1.533,00	2.472,00	S	<b>2.050,00</b>	<b>2.989,00</b>
150/150	1,69	641,00	304,00	2.114,00	-		<b>2.755,00</b>	-	
<b>Aufsetzkranz 3020</b> Höhe 30 cm, U-Wert: 1,0 [W/m²K] Nenngröße=Dachöffnungsmaß Tageslichtmaß = Dachöffnungsmaß - 20 cm 	60/90	0,28	589,00	236,00	981,00	1.920,00	S	<b>1.570,00</b>	<b>2.509,00</b>
	80/80	0,36	609,00	241,00	1.088,00	-		<b>1.697,00</b>	-
	90/90	0,49	653,00	249,00	1.141,00	2.080,00	S	<b>1.794,00</b>	<b>2.733,00</b>
	90/120	0,7	720,00	263,00	1.351,00	2.290,00	S	<b>2.071,00</b>	<b>3.010,00</b>
	100/100	0,64	695,00	259,00	1.263,00	2.202,00	S	<b>1.958,00</b>	<b>2.897,00</b>
	100/150	1,04	807,00	281,00	1.645,00	2.584,00	S	<b>2.452,00</b>	<b>3.391,00</b>
	120/120	1	781,00	277,00	1.533,00	2.472,00	S	<b>2.314,00</b>	<b>3.253,00</b>
150/150	1,69	914,00	304,00	2.114,00	-		<b>3.028,00</b>	-	
<b>Aufsetzkranz 1600</b> Höhe 16 cm, U-Wert: 1,0 [W/m²K] Nenngröße=Dachöffnungsmaß Tageslichtmaß = Dachöffnungsmaß 	60/60	0,36	327,00	222,00	1.088,00	-		<b>1.415,00</b>	-
	60/90	0,54	386,00	236,00	1.112,00	2.051,00	S	<b>1.498,00</b>	<b>2.437,00</b>
	70/70	0,49	379,00	231,00	1.141,00	2.080,00	S	<b>1.520,00</b>	<b>2.459,00</b>
	80/80	0,64	409,00	241,00	1.263,00	2.202,00	S	<b>1.672,00</b>	<b>2.611,00</b>
	90/90	0,81	433,00	249,00	1.419,00	2.358,00	S	<b>1.852,00</b>	<b>2.791,00</b>
	90/120	1,08	486,00	263,00	1.662,00	2.601,00	S	<b>2.148,00</b>	<b>3.087,00</b>
	100/100	1	455,00	259,00	1.533,00	2.472,00	S	<b>1.988,00</b>	<b>2.927,00</b>
	100/150	1,5	557,00	281,00	2.017,00	3.649,00	T	<b>2.574,00</b>	<b>4.206,00</b>
	100/200	2	647,00	304,00	2.421,00	4.053,00	T	<b>3.068,00</b>	<b>4.700,00</b>
	120/120	1,44	524,00	277,00	1.930,00	2.869,00	S	<b>2.454,00</b>	<b>3.393,00</b>
150/150	2,25	647,00	304,00	2.724,00	4.356,00	T	<b>3.371,00</b>	<b>5.003,00</b>	

- = nicht lieferbar    <sup>1</sup> Klar oder opal; PC-Heatstop auf Anfrage    <sup>2</sup> 230 V Aumüller KSA Kettenantrieb, im Rahmen integriert; Temperatur -5°C... +60°C, rel. Feuchte < 90% bis 20°C; < 50% bis 40°C; nicht kondensierend    S = Solo - Ausführung    T = Tandem - Ausführung

Zubehör Tageslichtsysteme		Preise ohne Lichtkuppel und Aufsetzkranz		
	Produkt	Produktbeschreibung		€/Stück
	<b>Lichtkuppel-Bedienungstaster</b>	für Motoröffner 230 V, mit Umkehrsperre	unter Putz	<b>91,00</b>
			auf Putz	<b>131,00</b>
	<b>Schlüsseltaster</b>	mit Profil-Halbzylinder Funktion Auf/Zu/Stop	unter Putz	<b>224,00</b>
			auf Putz	<b>264,00</b>
	<b>Handkurbelstange</b>	aus Alu-Leichtmetall Länge: 1,50 m		<b>62,00</b>
	<b>Handkurbelstange, teleskopierbar</b>	1,75 - 3,00 m verstellbar		<b>109,00</b>
	<b>Spindelöffner<sup>1</sup> Solo</b>	1 Spindelöffner, Hub stufenlos bis 300 mm		<b>167,00</b>
	<b>Spindelöffner<sup>1</sup> Tandem</b>	2 Spindelöffner mit Koppelstange, Hub stufenlos bis 300 mm		<b>474,00</b>
	<b>Motoröffner<sup>1</sup> 230 V Solo</b> 230 V solo ACK 42	bis Tageslichtmaß 900 x 900 mm, Kettenschubmotor 230 V; 0,32 A Hub einstellbar von 100 - 400 mm		<b>567,00</b>
	<b>Motoröffner<sup>1</sup> 230 V Solo</b> 230 V solo KSA 250	Tageslichtmaß 1.000 x 1.000 mm bis 1.300 x 1.300 mm, Kettenschubmotor 230 V; 0,2 A Hub 250 mm		<b>982,00</b>
	<b>Motoröffner<sup>1</sup> 230 V Tandem</b> 230 V tandem KSA 250	Tageslichtmaß 1.500 x 1.500 mm, 2 Kettenschubmotoren 230 V; 2 x 0,2 A Hub 250 mm		<b>1.939,00</b>

<sup>1</sup> Der Einbau ist nur mit einem Lüfterrahmen möglich.

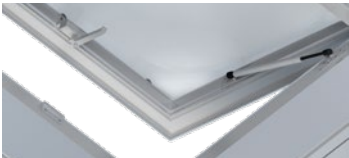
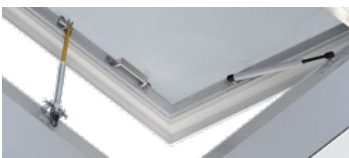
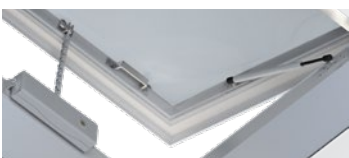

### Zubehör Dachausstiege

Preise ohne Lichtkuppel und Aufsetzkranz

	Produkt	Produktbeschreibung	€/Stück
	<b>Dachausstieg<sup>1</sup> manuell</b> mit abschließbarem Griff	für alwitra-Lichtkuppeln max. Tageslichtmaß 900 x 900 mm	<b>474,00</b>
	<b>Dachausstieg<sup>1</sup> manuell</b> mit abschließbarem Griff	für alwitra-Lichtkuppeln Tageslichtmaß 1.000 x 1.000 mm bis 1.300 x 1.300 mm	<b>554,00</b>
	<b>Dachausstieg<sup>1</sup> manuell</b> in Kombination mit einem Spindel- oder Motorantrieb	für alwitra-Lichtkuppeln max. Tageslichtmaß 900 x 900 mm	<b>287,00</b>
	<b>Dachausstieg<sup>1</sup> manuell</b> in Kombination mit einem Spindel- oder Motorantrieb	für alwitra-Lichtkuppeln Tageslichtmaß 1.000 x 1.000 mm bis 1.300 x 1.300 mm	<b>327,00</b>

### Zubehör Wind-Regenwächter-Systeme

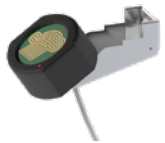
Preise ohne Lichtkuppel und Aufsetzkranz





	Produkt	Produktbeschreibung	€/Stück
	<b>Regenwächter Typ 230</b>	zur Überwachung eines Motoröffners 230 V, inkl. integrierter Auswertschaltung und Montagekonsole	<b>412,00</b>
	<b>Wind- und Regenwächter WRS</b>	inkl. externer Auswertzentrale für Motoröffner 230 V  bestehend aus: Wind- und Regensensor, externe Auswertzentrale, Mast-/Wandkonsole Ausladung: ca. 510 mm, Höhe: ca. 500 mm	<b>982,00</b>
	<b>Standkonsole</b>	zur Montage des Regenwächters Typ 230 oder zur Umrüstung des Wind- und Regenwächters WRS  Standmontage, Standfläche: Durchmesser: 1.330 mm, Höhe: 1.775 mm	<b>419,00</b>

<sup>1</sup> Der Einbau ist nur mit einem Lüfterrahmen möglich. Nicht geeignet für DayLuxe window 2.0. Der Einsatz von Dachausstiegen ist ggf. technisch nicht möglich (z.B. aufgrund von montierten Durchsturzgittern). Bitte anfragen.

## Natürlicher Rauchabzug Typ 24

### Zubehör

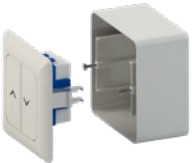
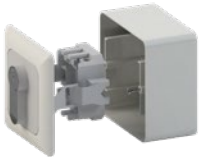
(Preise für Lichtkuppeln und Aufsetzkränze siehe Seite 66/67)







	Produkt	Produktbeschreibung	€/Stück	
 <p>Abbildung Steuerzentrale 5 A aP</p>	<b>NRA-Steuerzentrale Typ 24</b>	Im Stahlblechgehäuse, mit Notstromversorgung 24 V DC Es können max. 10 Auslösetaster und 10 Rauchmelder verwendet werden.		
	<b>Steuerzentrale</b> 5 A aP zur Montage auf Putz	<b>5 A</b> inkl. 2 Stück Akkus 12 V mit je 2,3 Ah, 1 Lüftergruppe Abmessungen (B x H x T): 225 x 285 x 122 mm	<b>1.091,00</b>	
	<b>Steuerzentrale</b> 5 A uP zur Montage unter Putz	<b>5 A</b> inkl. 2 Stück Akkus 12 V mit je 2,3 Ah, 1 Lüftergruppe Abmessungen (B x H x T): 254 x 314 x 96/122 mm	<b>1.259,00</b>	
	<b>Steuerzentrale</b> 10 A aP zur Montage auf Putz	<b>10 A</b> inkl. 2 Stück Akkus 12 V mit je 7 Ah, 1 Lüftergruppe Abmessungen (B x H x T): 400 x 300 x 150 mm	<b>1.432,00</b>	
	<b>Steuerzentrale</b> 2 x 10 A aP zur Montage auf Putz	<b>2 x 10 A</b> inkl. 2 Stück Akkus 12 V mit je 7 Ah, 2 Lüftergruppen Abmessungen (B x H x T): 400 x 400 x 200 mm	<b>1.963,00</b>	
<b>Zum Betrieb sind mindestens zwei Auslösetaster NRA Typ 24 notwendig.</b>				
	<b>Auslösetaster</b> für NRA-Steuerzentrale Typ 24	Aufputz-Gehäuse mit Auslöse- und Kontrollanzeige Farben: grau, rot, gelb, orange, blau	<b>154,00</b>	
	<b>Lüfertaster</b> für NRA-Steuerzentrale Typ 24	ohne Umkehrsperre, Funktion: Auf / Zu / Stop	unter Putz	<b>90,00</b>
			auf Putz	<b>130,00</b>
	<b>Schlüsseltaster</b> für NRA-Steuerzentrale Typ 24	mit Profil-Halbzylinder, Funktion: Auf / Zu / Stop	unter Putz	<b>224,00</b>
			auf Putz	<b>264,00</b>
	<b>Rauchmelder</b> für NRA-Steuerzentrale Typ 24	mit Montagesockel und Auslöseanzeige	<b>217,00</b>	
	<b>Wind-Regenwächter</b> für NRA-Steuerzentrale Typ 24	bestehend aus: Wind- und Regensensor 24 V, Konsole für Mast- oder Wandmontage, Klemmring Ausladung: ca. 510 mm; Höhe: ca. 500 mm	<b>428,00</b>	



## Natürlicher Rauchabzug Typ 24

### Öffnungsvorrichtung NRA Motoröffner Typ 24

(Preise für Lichtkuppeln und Aufsetzkränze siehe Seite 66/67)

	Produkt	Produktbeschreibung	€/Stück
Die NRA Motoröffner sind werkseitig montiert. Es wird immer ein Lüfterrahmen benötigt.			
Für AK 1620 und AK 3020			
	<b>NRA Motoröffner Solo</b> 24 V solo ACK 44	(bis Tageslichtmaß 900 x 900 mm bzw. < 1,00 m <sup>2</sup> )  Kettenschubmotor, Hub: max. 400 mm; 24 V DC; 1,35 A	<b>598,00</b>
	<b>NRA Motoröffner Solo</b> 24 V solo LKS 500	(ab Tageslichtmaß 1.000 x 1.000 mm bzw. 700 x 1.000 m)  Zahnstangenantrieb, Hub: 500 mm; 24 V DC; 0,8 A	<b>648,00</b>
Für AK 1600			
	<b>NRA Motoröffner Solo</b> 24 V solo ACK 44	(bis Tageslichtmaß 900 x 900 mm bzw. < 1,00 m <sup>2</sup> )  Kettenschubmotor, Hub: max. 400 mm; 24 V DC; 1,35 A	<b>598,00</b>
	<b>NRA Motoröffner Solo</b> 24 V solo KSA 500	(Tageslichtmaß 1.000 x 1.000 mm und 1.200 x 1.200 mm)  Kettenschubmotor, Hub: 500 mm; 24 V DC; 1,2 A	<b>863,00</b>
	<b>NRA Motoröffner Tandem "Typ Duo"</b> 24 V tandem KSA 500 DUO	(Tageslichtmaß 1.500 x 1.500 mm und 1.000 x 1.500 mm)  1 Antrieb mit 2 Ketten, Hub: 500 mm; 24 V DC; 2,4 A	<b>1.774,00</b>
	<b>NRA Motoröffner Tandem</b> 24 V tandem KSA 500	(Tageslichtmaß ≥ 2.000 x ≥ 600 mm)  2 Antriebe mit 2 Ketten, Hub: 500 mm; 24 V DC; 2 x 1,2 A	<b>1.726,00</b>





# EVASTEEL



**EVASTEEL**



**1 Grundelement für Dachablauf oder Stragentlüfter 110** inkl. werkseitigem  
 - Bitumen-Anschlusskragen: zum Anschluss an Dampfsperren aus Bitumen oder  
 - Edelstahl-Flansch: zum Anschluss an verschiedene Dampfsperren

+ **2a Aufstockelement 110**  
 inkl. Anschlusskragen 110,  
 zur Überbrückung der Wärmedämmung

+ **3a Laubfanggitter universal**  
**oder**

**3b Notablaufset 110** bestehend aus:  
 Laubfanggitter-Notablauf und Anstauring 110

+ **2b Stragentlüfter Oberteil 110**  
 inkl. Anschlusskragen 160,  
 zur Überbrückung der Wärmedämmung

+ **3c Lüfterhaube 110**  
 (optional)

Preisermittlung von EVASTEEL Dachabläufen und Strangentlüftern



**Erläuterung der Preisermittlung von alwitra EVASTEEL Dachabläufen (siehe Seite 78-81)**

Nr.	Produkt	Preis €
1	<b>Grundelement für Dachablauf oder Strangentlüfter 110</b> inkl. werkseitigem - Bitumen-Anschlusskragen: zum Anschluss an Dampfsperren aus Bitumen oder - Edelstahl-Flansch: zum Anschluss an verschiedene Dampfsperren	_____ €
2a	<b>Aufstockelement 110</b> inkl. Anschlusskragen 110, zur Überbrückung der Wärmedämmung	_____ €
3a	<b>Laubfanggitter universal</b> oder	_____ €
3b	<b>Notablaufset 110</b> bestehend aus: Laubfanggitter-Notablauf und Anstauring 110	_____ €
<b>= Gesamtsumme</b>		_____ €





**Erläuterung der Preisermittlung von alwitra EVASTEEL Strangentlüftern (Seite 82/83)**

Nr.	Produkt	Preis €
1	<b>Grundelement für Dachablauf oder Strangentlüfter 110</b> inkl. werkseitigem - Bitumen-Anschlusskragen: zum Anschluss an Dampfsperre aus Bitumen oder - Edelstahl-Flansch: zum Anschluss an diverse Dampfsperren	_____ €
2b	<b>Strangentlüfter Oberteil 110</b> inkl. Anschlusskragen 160, zur Überbrückung der Wärmedämmung	_____ €
3c	<b>Lüfterhaube 110</b> (optional)	_____ €
<b>= Gesamtsumme</b>		_____ €

**EVASTEEL Dachabläufe senkrecht**

	Produkt	Abmessung	€/Stück
	<p><b>EVASTEEL Grundelement für Dachablauf/Strangentlüfter 110 - Bitumen</b></p> <p>aus Edelstahl V4A, DN100 (OD110), mit werkseitigem Bitumen-Anschlusskragen, zum Anschluss an Dampfsperren aus Bitumen, inkl. Lippendichtung zur Aufnahme eines Aufstockelementes 110 oder Strangentlüfters 110</p> <p>Höhe: 280 mm, erforderlicher Ø der Deckenöffnung: ca. 125 mm</p>	DN 100	<b>101,00</b>
	<p><b>EVASTEEL Grundelement für Dachablauf/Strangentlüfter 110 - Flansch</b></p> <p>aus Edelstahl V4A, DN100 (OD110), zum Anschluss an verschiedene Dampfsperren, inkl. Lippendichtung zur Aufnahme eines Aufstockelementes 110 oder Strangentlüfters 110</p> <p>Höhe: 280 mm, Flanschmaß: ca. 330 x 330 mm, erforderlicher Ø der Deckenöffnung: ca. 125 mm</p>	DN 100	<b>95,00</b>
	<p><b>EVASTEEL Aufstockelement 110 kurz</b></p> <p>aus Edelstahl V4A, DN 100 (OD 110 mm), zur Überbrückung der Wärmedämmung, mit EVALON®- oder EVALASTIC®- beschichtetem Flansch aus speziellem V4A Edelstahl-Verbundblech zum direkten Aufschweißen von Anschlusskragen aus EVALON® oder EVALASTIC® (Anschlusskragen im Lieferumfang enthalten), geeignet für EVASTEEL Grundelement 110</p> <p>Höhe: 250 mm, für Dämmstoffstärken bis max. 170 mm</p> <p><b>Hinweis: Laubfanggitter universal oder Notablaufset 110 sind nicht im Lieferumfang enthalten und müssen separat bestellt werden!</b></p> <p>für Dachabdichtungen aus</p>	DN 100	
	<p>EVALON® (weiß, hellgrau, schiefergrau, weitere Farben auf Anfrage)</p>		<b>95,00</b>
	<p>EVALASTIC® (hellgrau, schiefergrau matt)</p>		<b>95,00</b>
	<p><b>EVASTEEL Aufstockelement 110 lang</b></p> <p>aus Edelstahl V4A, DN 100 (OD 110 mm), zur Überbrückung der Wärmedämmung, mit EVALON®- oder EVALASTIC®- beschichtetem Flansch aus speziellem V4A Edelstahl-Verbundblech zum direkten Aufschweißen von Anschlusskragen aus EVALON® oder EVALASTIC® (Anschlusskragen im Lieferumfang enthalten), geeignet für EVASTEEL Grundelement 110</p> <p>Höhe: 600 mm, für Dämmstoffstärken bis max. 520 mm</p> <p><b>Hinweis: Laubfanggitter universal oder Notablaufset 110 sind nicht im Lieferumfang enthalten und müssen separat bestellt werden!</b></p> <p>für Dachabdichtungen aus</p>	DN 100	
	<p>EVALON® (weiß, hellgrau, schiefergrau, weitere Farben auf Anfrage)</p>		<b>123,50</b>
	<p>EVALASTIC® (hellgrau, schiefergrau matt)</p>		<b>123,50</b>

**EVASTEEL Zubehör und Ersatzteile Dachabläufe senkrecht**

	Produkt	Abmessung	€/Stück
<p>3a</p> 	<p><b>EVASTEEL Laubfang universal</b></p> <p>aus Edelstahl V4A, DN 50 (OD50) bis DN 150 (OD160)</p>	DN 50 - DN 150	<b>68,50</b>
<p>3b</p> 	<p><b>EVASTEEL Notablaufset 110</b></p> <p>zur einfachen Erweiterung von EVASTEEL Dachabläufen 110</p> <p>Notablaufset bestehend aus: Laubfanggitter-Notablauf aus Edelstahl V4A und Anstauring 110 aus EPDM, Anstauhöhe 25 - 55 mm, kürzbar durch Abschneiden</p>	DN 100	<b>148,50</b>
	<p><b>Anschlusskragen 110 *</b></p> <p>passgenau für alle EVASTEEL Aufstockelemente 110</p> <p>Abmessungen: 480 x 480 mm, Dicke: 1,5 mm</p> <p>* separat bestellbar, generell im Lieferumfang von Aufstockelementen, Strangentlüfter-Oberteilen und Mediendurchführungen enthalten</p> <p>für Dachabdichtungen aus</p>		
	EVALON® (weiß, hellgrau, schiefergrau, weitere Farben auf Anfrage)		<b>13,00</b>
	EVALASTIC® (hellgrau, schiefergrau matt)		<b>13,00</b>
	<p><b>EVASTEEL Anstauring 110</b></p> <p>aus EPDM, für DN 100 (OD 110), Anstauhöhe 25 - 75 mm, kürzbar durch Abschneiden</p>	DN 100	<b>44,00</b>





**EVASTEEL Dachabläufe waagrecht**

	Produkt	Abmessung	€/Stück
	<p><b>EVASTEEL Dachablauf waagrecht 75</b></p> <p>aus Edelstahl V4A, DN 70 (OD75 mm) mit EVALON®- oder EVALASTIC®- beschichtetem Flansch aus speziellem V4A Edelstahl-Verbundblech zum direkten Aufschweißen von Anschlusskrägen aus EVALON® oder EVALASTIC® (Anschlusskrägen im Lieferumfang enthalten),</p> <p>Rohrlänge: 1.000 mm, Einbauhöhe: 90 mm Ø der Einlauföffnung: 160 mm erforderlicher Ø der Deckenöffnung: ca. 170 mm</p> <p><b>Hinweis: Laubfanggitter universal oder Notablaufset 160 sind nicht im Lieferumfang enthalten und müssen separat bestellt werden!</b></p> <p>für Dachabdichtungen aus</p>	DN 70	
	EVALON® (weiß, hellgrau, schiefergrau, weitere Farben auf Anfrage)		<b>380,50</b>
	EVALASTIC® (hellgrau, schiefergrau matt)		<b>380,50</b>





Zubehör und Ersatzteile Dachabläufe

**EVASTEEL Zubehör und Ersatzteile Dachabläufe waagrecht**

	Produkt	Abmessung	€/Stück
<p>3a</p> 	<p><b>EVASTEEL Laubfang universal</b></p> <p>aus Edelstahl V4A, DN 50 (OD50) bis DN 150 (OD160)</p>	DN 50 - DN 150	<b>68,50</b>
	<p><b>EVASTEEL Notablaufset 160</b></p> <p>zur einfachen Erweiterung von EVASTEEL Dachabläufen waagrecht 75</p> <p>Notablaufset bestehend aus: Laubfanggitter-Notablauf aus Edelstahl V4A und Anstauring 160 aus EPDM, Anstauhöhe 25 - 55 mm, kürzbar durch Abschneiden</p>	DN 150	<b>168,50</b>
	<p><b>Anschlusskragen 160 *</b></p> <p>passgenau für alle EVASTEEL Dachabläufe waagrecht 75, Strangentlüfter Oberteile 110, Strangentlüfter Oberteile 110 auf 90, Mediendurchführungen 110</p> <p>Abmessungen: 480 x 480 mm, Dicke: 1,5 mm</p> <p>* separat bestellbar, generell im Lieferumfang von Dachabläufen waagrecht 75 enthalten</p> <p>für Dachabdichtungen aus</p>		
		EVALON® (weiß, hellgrau, schiefergrau, weitere Farben auf Anfrage)	<b>13,00</b>
		EVALASTIC® (hellgrau, schiefergrau matt)	<b>13,00</b>
	<p><b>EVASTEEL Anstauring 160</b></p> <p>aus EPDM, für DN 150 (OD 160), Anstauhöhe 25 - 75 mm, kürzbar durch Abschneiden</p>	DN 150	<b>64,00</b>
	<p><b>Grundplatte/Sanierungsplatte 75</b></p> <p>als Durchführung und zum Anschluss des EVASTEEL Dachablauf waagrecht 75 an eine Dampfsperre</p> <p>Innen Ø: DN 70 (OD 75), inkl. Lippendichtring Außen Ø: ca. 320 mm</p>	DN 70	<b>54,50</b>

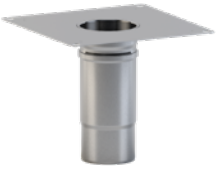
**EVASTEEL Strangentlüfter und Zubehör**

	Produkt	Abmessung	€/Stück
	<p><b>EVASTEEL Grundelement für Dachablauf/Strangentlüfter 110 - Bitumen</b></p> <p>aus Edelstahl V4A, DN100 (OD110), mit werkseitigem Bitumen-Anschlusskragen, zum Anschluss an Dampfsperren aus Bitumen, inkl. Lippendichtung zur Aufnahme eines Aufstockelementes 110 oder Strangentlüfters 110</p> <p>Höhe: 280 mm, erforderlicher Ø der Deckenöffnung: ca. 125 mm</p>	DN 100	<b>101,00</b>
	<p><b>EVASTEEL Grundelement für Dachablauf/Strangentlüfter 110 - Flansch</b></p> <p>aus Edelstahl V4A, DN100 (OD110), zum Anschluss an verschiedene Dampfsperren, inkl. Lippendichtung zur Aufnahme eines Aufstockelementes 110 oder Strangentlüfters 110</p> <p>Höhe: 280 mm, Flanschmaß: ca. 330 x 330 mm, erforderlicher Ø der Deckenöffnung: ca. 125 mm</p>	DN 100	<b>95,00</b>
	<p><b>EVASTEEL Strangentlüfter Oberteil 110</b></p> <p>aus Edelstahl V4A, DN 100 (OD 110 mm), zur Überbrückung der Wärmedämmung, mit EVALON®- oder EVALASTIC®- beschichtetem Flansch aus speziellem V4A Edelstahl-Verbundblech zum direkten Aufschweißen von Anschlusskrägen aus EVALON® oder EVALASTIC® (Anschlusskrägen im Lieferumfang enthalten), geeignet für EVASTEEL Grundelement 110</p> <p>Rohrlänge unter Dachabdichtung: 400 mm für Dämmstoffstärken bis max. 320 mm</p> <p><b>Hinweis: Lüfterhaube 110 ist nicht im Lieferumfang enthalten und muss ggf. separat bestellt werden!</b></p> <p>für Dachabdichtungen aus:</p>	DN 100	
	<p>EVALON® (weiß, hellgrau, schiefergrau, weitere Farben auf Anfrage)</p>		<b>174,00</b>
	<p>EVALASTIC® (hellgrau, schiefergrau matt)</p>		<b>174,00</b>
	<p><b>Rückstaudichtung</b></p> <p>flexible Mehrfachlippendichtung aus EPDM zum rückstausicheren Anschluss von senkrechten Rohren oder Entwässerungselementen DN 100 (OD110) an senkrechte Rohre ohne Muffe DN 100 (OD110)</p> <p>für Rohre ID min. 120 - max. 135 mm</p>	DN 100	<b>29,00</b>

Stragentlüfter und Zubehör



**EVASTEEL Stragentlüfter und Zubehör**

	Produkt	Abmessung	€/Stück
	<p><b>EVASTEEL Stragentlüfter Oberteil 110 auf 90</b></p> <p>aus Edelstahl V4A, DN 90 (OD 90 mm), zur Überbrückung der Wärmedämmung, mit EVALON®- oder EVALASTIC®- beschichtetem Flansch aus speziellem V4A Edelstahl-Verbundblech zum direkten Aufschweißen von Anschlusskrägen aus EVALON® oder EVALASTIC® (Anschlusskrägen im Lieferumfang enthalten), geeignet für Sanierungen bestehender Fallrohre (Innen Ø: ca. 105 - 111 mm) mit optional erhältlicher Rückstaudichtung</p> <p>Rohrdurchmesser unter Dachabdichtung: 90 mm Rohrlänge unter Dachabdichtung: 400 mm Rohrdurchmesser über Dachabdichtung: 110 mm</p> <p><b>Hinweis: Lüfterhaube 110 ist nicht im Lieferumfang enthalten und muss ggf. separat bestellt werden!</b></p> <p>für Dachabdichtungen aus:</p>	DN 90	
	EVALON® (weiß, hellgrau, schiefergrau, weitere Farben auf Anfrage)		<b>184,50</b>
	EVALASTIC® (hellgrau, schiefergrau matt)		<b>184,50</b>
	<p><b>Anschlusskrägen 160 *</b></p> <p>passgenau für alle EVASTEEL Stragentlüfter Oberteile 110, Stragentlüfter Oberteile 110 auf 90, Mediendurchführungen 110, Dachabläufe waagrecht 75</p> <p>Abmessungen: 480 x 480 mm, Dicke: 1,5 mm</p> <p>* separat bestellbar, generell im Lieferumfang von Aufstockelementen, Stragentlüfter-Oberteilen und Mediendurchführungen enthalten</p> <p>für Dachabdichtungen aus</p>		
	EVALON® (weiß, hellgrau, schiefergrau, weitere Farben auf Anfrage)		<b>13,00</b>
	EVALASTIC® (hellgrau, schiefergrau matt)		<b>13,00</b>
	<p><b>EVASTEEL Lüfterhaube 110</b></p> <p>aus Edelstahl V4A, DN 100 (OD110), schlagregendicht,</p> <p>für EVASTEEL Stragentlüfter Oberteile 110, Stragentlüfter Oberteile 110 auf 90, Mediendurchführungen 110</p>	DN 100	<b>92,50</b>
	<p><b>Rückstaudichtung</b></p> <p>flexible Mehrfachlippendichtung aus EPDM zum rückstausicheren Anschluss von senkrechten Rohren oder Entwässerungselementen DN 90 (OD90) an senkrechte Rohre ohne Muffe DN 90 (OD90)</p> <p>für Rohre ID min. 105 - max. 111 mm</p>	DN 90	<b>24,50</b>

**EVASTEEL Mediendurchführung und Zubehör**

	Produkt	Abmessung	€/Stück
	<p><b>EVASTEEL Mediendurchführungs-Set 110</b></p> <p>aus Edelstahl V4A, DN 100 (OD 110 mm), mit EVALON®- oder EVALASTIC®- beschichtetem Flansch aus speziellem V4A Edelstahl-Verbundblech zum direkten Aufschweißen von Anschlusskrägen aus EVALON® oder EVALASTIC® (Anschlusskrägen im Lieferumfang enthalten),</p> <p>inkl. Edelstahl-Rohrbogen-Set bestehend aus 3 x 45° Edelstahl-Rohrbögen V2A, für Dachabdichtungen aus</p>	DN 100	
	EVALON® (weiß, hellgrau, schiefergrau, weitere Farben auf Anfrage)		<b>249,00</b>
	EVALASTIC® (hellgrau, schiefergrau matt)		<b>249,00</b>
	<p><b>Anschlusskrägen 160 *</b></p> <p>passgenau für alle EVASTEEL Stragentlüfter Oberteile 110, Stragentlüfter Oberteile 110 auf 90, Mediendurchführungen 110, Dachabläufe waagrecht 75</p> <p>Abmessungen: 480 x 480 mm, Dicke: 1,5 mm</p> <p>* separat bestellbar, generell im Lieferumfang von Aufstockelementen, Stragentlüfter-Oberteilen und Mediendurchführungen enthalten</p> <p>für Dachabdichtungen aus</p>		
	EVALON® (weiß, hellgrau, schiefergrau, weitere Farben auf Anfrage)		<b>13,00</b>
	EVALASTIC® (hellgrau, schiefergrau matt)		<b>13,00</b>
	<p><b>EVASTEEL Rohrbogen-Set 110 - 3 x 45° V2A</b></p> <p>Set bestehend aus 3 x 45° Edelstahl-Rohrbögen V2A, DN 100 (OD110)</p>	DN 100	<b>163,50</b>



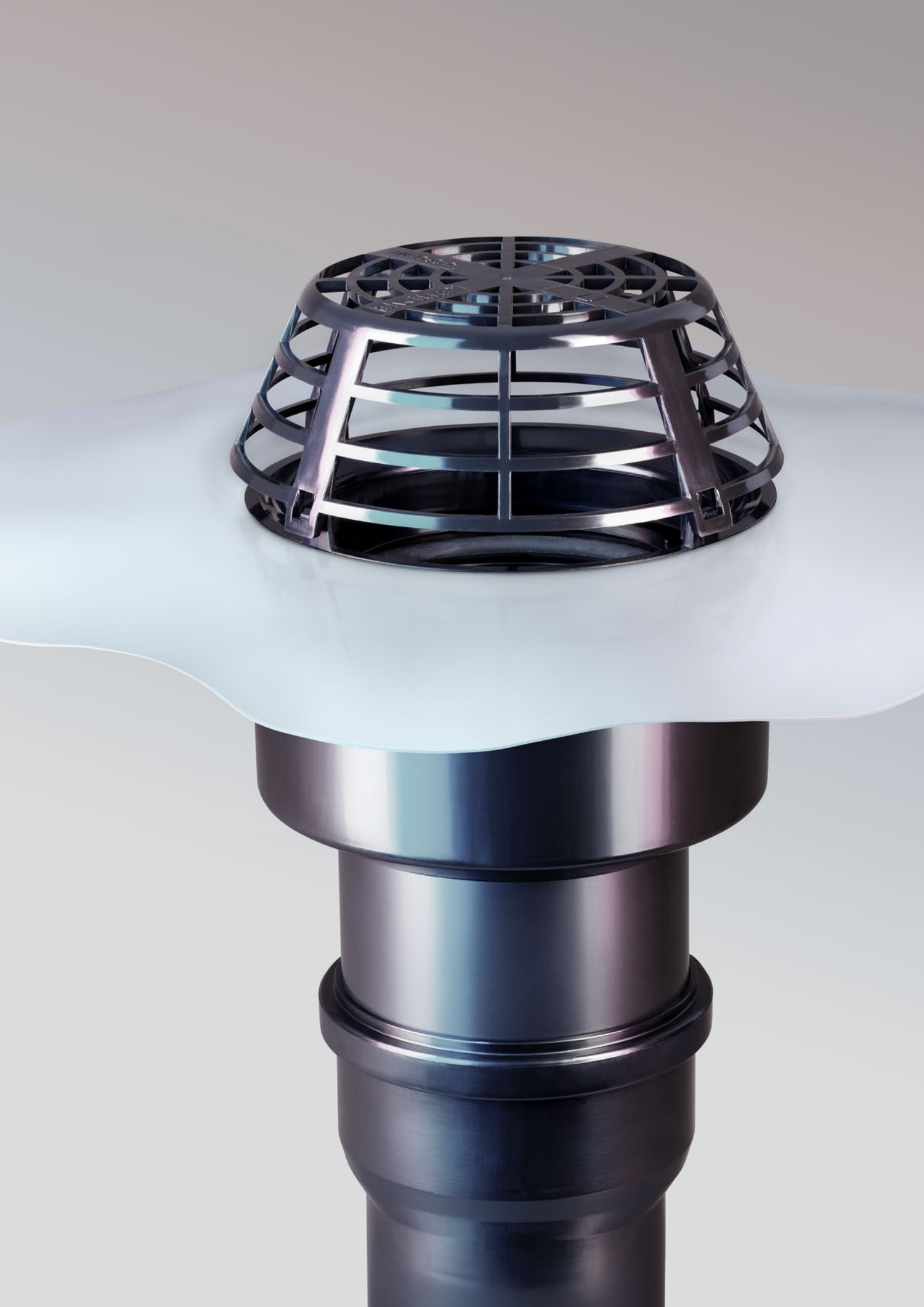

**EVASTEEL Mediendurchführung und Zubehör**

	Produkt	Abmessung	€/Stück
	<p><b>EVASTEEL Mediendurchführung 110</b></p> <p>aus Edelstahl V4A, DN 100 (OD 110 mm), mit EVALON®- oder EVALASTIC®- beschichtetem Flansch aus speziellem V4A Edelstahl-Verbundblech zum direkten Aufschweißen von Anschlusskrägen aus EVALON® oder EVALASTIC® (Anschlusskrägen im Lieferumfang enthalten),</p> <p><b>Hinweis: Rohrstützen oben offen. Edelstahl-Rohrbögen sind nicht im Lieferumfang enthalten und müssen separat bestellt werden!</b></p> <p>für Dachabdichtungen aus</p>	DN 100	
	EVALON® (weiß, hellgrau, schiefergrau, weitere Farben auf Anfrage)		<b>85,50</b>
	EVALASTIC® (hellgrau, schiefergrau matt)		<b>85,50</b>
	<p><b>EVASTEEL Rohrbogen 110 - 45° V2A</b></p> <p>aus Edelstahl V2A, DN 100 (OD 110 mm),</p> <p><b>Hinweis: Es handelt sich um einen Edelstahl-Rohrbogen, es werden mindestens 3 Stück benötigt!</b></p>	DN 100	<b>54,50</b>
	<p><b>EVASTEEL Lüfterhaube 110</b></p> <p>aus Edelstahl V4A, DN 100 (OD110), schlagregendicht,</p> <p>für EVASTEEL Stragentlüfter Oberteile 110, Stragentlüfter Oberteile 110 auf 90, Mediendurchführungen 110</p>	DN 100	<b>92,50</b>







# Flachdach- entwässerung

Bitte beachten Sie auch unser **neues Entwässerungssystem EVASTEEL** (ab Seite 76)





alwitra-Dachabläufe			
	Produkt	Abmessung	€/Stück
	<p><b>Dachablauf S 125/110</b>  <b>DN 125 (OD 125 mm) und DN 100 (OD 110 mm),</b>  <b>senkrechter Auslauf</b></p> <p>wärmegeämmter Dachablauf aus Polypropylen (PP) mit senkrechtem Auslauf, DN 125 (OD 125 mm), inkl. Reduzierung auf DN 100 (OD 110 mm), Schraubring, Laub- und Kiesfang</p> <p>erforderlicher Ø der Deckenöffnung: ca. 185 bis 200 mm</p>	DN 125 und DN 100	<b>84,00</b>
	<p><b>Dachablauf SH125/110</b>  <b>DN 125 (OD 125 mm) und DN 100</b>  <b>(OD 110 mm), senkrechter Auslauf, beheizt</b></p> <p>wärmegeämmter, beheizter Dachablauf aus Polypropylen (PP) mit senkrechtem Auslauf, zum Anschluss an 230 V AC, DN 125 (OD 125 mm), inkl. Reduzierung auf DN 100 (OD 110 mm), Schraubring, Laub- und Kiesfang, Anschluss nur mittels Thermostat (siehe Zubehör Seite 96)</p> <p>erforderlicher Ø der Deckenöffnung: ca. 185 bis 200 mm</p>	DN 125 und DN 100	<b>193,50</b>
	<p><b>Übergangsstück 125/160, exzentrisch</b></p> <p>zum Anschluss der Dachabläufe S 125/110 bzw. SH 125/110 an Falleleitungen DN 150 (OD 160 mm)</p>	DN 125 auf DN 150	<b>24,50</b>
	<p><b>Reduzierung 125/75, exzentrisch</b></p> <p>zum Anschluss der Dachabläufe S 125/110 bzw. SH 125/110 an Falleleitungen DN 70 (OD 75 mm)</p>	DN 125 auf DN 70	<b>10,50</b>
	<p><b>Attikaablauf W75</b>  <b>als Dach- oder Notentwässerung</b></p> <p>Attikaablauf als Set bestehend aus:</p> <ul style="list-style-type: none"> <li>· Dachablauf W75 mit passender Anschlussmanschette aus EVALON® oder EVALASTIC®</li> <li>· Schraubring, Notablaufstutzen 40, Laub- und Kiesfang</li> <li>· Grundplatte DN 70 aus Aluminium: zum Anschluss an die Dampfsperre</li> <li>· passgenauer Dämmkörper aus XPS mit geraden Außenkanten zum leichten Anarbeiten der Flächendämmung, Abmessungen 675 x 500 x 160 mm</li> <li>· Anschlussrohr aus Edelstahl DN 70 (OD 75 mm): Länge 1.000 mm; matt silbrig glänzendes Rohr mit Muffe als freier Auslauf oder zum Anschluss an Standard DN Entwässerungsrohre</li> </ul> <p>Auch mit beheiztem Dachablauf (230 V AC) lieferbar. Preis auf Anfrage.</p>		<b>415,00</b>



### alwitra-Dachabläufe

	Produkt	Abmessung	€/Stück
	<p><b>Dachablauf W 125, DN125 (OD 125 mm), waagerechter Auslauf</b></p> <p>wärmegeämmter Dachablauf aus Polypropylen (PP) mit seitlichem Auslauf, DN 125 (OD 125 mm), inkl. Schraubring, Laub- und Kiesfang</p> <p>Einbauhöhe: 200 mm</p> <p>Die notwendige Deckenöffnung beträgt ca. 190 x 280 mm</p>	DN 125	108,50
	<p><b>Dachablauf WH 125, DN 125 (OD 125 mm), waagerechter Auslauf, beheizt</b></p> <p>wärmegeämmter, beheizter Dachablauf aus Polypropylen (PP) mit seitlichem Auslauf, zum Anschluss an 230 V AC, DN 125 (OD 125 mm), inkl. Schraubring, Laub- und Kiesfang, Anschluss nur mittels Thermostat (siehe Zubehör Seite 96)</p> <p>Einbauhöhe: 200 mm</p> <p>Die notwendige Deckenöffnung beträgt ca. 190 x 280 mm</p>	DN 125	208,00
	<p><b>Dachablauf W 75/110, DN 70 (OD 75 mm) und DN 100 (OD 110 mm), waagerechter Auslauf</b></p> <p>wärmegeämmter Dachablauf aus Polypropylen (PP) mit seitlichem Auslauf, DN 70 (OD 75 mm) und DN 100 (OD 110 mm), inkl. Übergangstück auf DN 100 (OD 110 mm), Schraubring, Laub- und Kiesfang</p> <p>Einbauhöhe: 110 mm</p> <p>Die notwendige Deckenöffnung beträgt ca. 190 x 250 mm</p>	DN 70 und DN 100	108,50
	<p><b>Dachablauf WH 75/110, DN 70 (OD 75 mm) und DN 100 (OD 110 mm), waagerechter Auslauf, beheizt</b></p> <p>wärmegeämmter, beheizter Dachablauf aus Polypropylen (PP) mit seitlichem Auslauf, zum Anschluss an 230 V AC, DN 70 (OD 75 mm) und DN 100 (OD 110 mm), inkl. Übergangstück auf DN 100 (OD 110 mm), Schraubring, Laub- und Kiesfang, Anschluss nur mittels Thermostat (siehe Zubehör Seite 96)</p> <p>Einbauhöhe: 110 mm</p> <p>Die notwendige Deckenöffnung beträgt ca. 190 x 250 mm</p>	DN 70 und DN 100	208,00

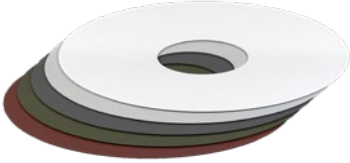
Bitte beachten Sie auch unser **neues Entwässerungssystem EVASTEEL** (ab Seite 76)

alwitra-Dachabläufe			
	Produkt	Abmessung	€/Stück
	<b>Aufstockelement</b> aus Polypropylen (PP), passend für alle alwitra-Dachabläufe, zur Überbrückung der Wärmedämmung im nicht belüfteten Dach (Warmdach), inkl. Schraubring und Anschlusskragen aus EVALON® (weiß/hellgrau/schiefergrau, weitere Farben auf Anfrage) oder EVALASTIC® (hellgrau/schiefergrau matt), Rohrdurchmesser: ca. 120 mm		
	<b>Aufstockelement 200</b> für Dämmstoffstärken von 50 - 200 mm	50 - 200 mm	<b>72,50</b>
	<b>Aufstockelement 400</b> für Dämmstoffstärken von 50 - 400 mm	50 - 400 mm	<b>101,00</b>
	<b>Aufstockelement SL</b> für Dämmstoffstärken > 400 mm als Sonderlänge auf Bestellung	> 400 mm	<b>130,50</b>
	<b>Aufstockelement UKD (Umkehrdach)</b> aus Polypropylen (PP), passend für alle alwitra-Dachabläufe, zur Überbrückung der Wärmedämmung bei Umkehrdächern, inkl. Schraubring zum Anschluss an den Rieselschutz		
	<b>UKD 200</b> Dicke der Umkehrdachdämmung bis 200 mm	bis 200 mm	<b>79,50</b>
	<b>UKD 400</b> Dicke der Umkehrdachdämmung bis 400 mm	bis 400 mm	<b>108,50</b>
	<b>Anschlusskragen</b> passgenau für alle alwitra-Dachabläufe und Aufstockelemente, Außendurchmesser (OD) 480 mm, Dicke 1,5 mm, zum Anschluss an die Dachabdichtung aus	OD 480 mm	
	EVALON® (weiß/hellgrau/schiefergrau, weitere Farben auf Anfrage)		<b>13,00</b>
	EVALASTIC® (hellgrau/schiefergrau matt)		<b>13,00</b>
	<b>Anschlusskragen Bitumen</b> passgenau für alle alwitra-Dachabläufe, Außendurchmesser (OD) 500 mm, Dicke ca. 5 mm, zum Anschluss an Dampfsperren aus Bitumen	OD 500 mm	<b>22,00</b>



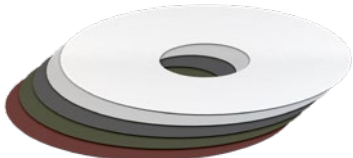



### alwitra-Notabläufe

	Produkt	Abmessung	€/Stück
	<b>Notablaufstutzen</b> Anstauelement zur einfachen Erweiterung aller alwitra-Dachabläufe und Aufstockelemente (200, 400, SL) zum Notablauf mit definierter Anstauhöhe		
	<b>Notablaufstutzen 40</b> Anstauhöhe 20 - 40 mm, kürzbar durch Abschneiden	20 - 40 mm	<b>43,50</b>
	<b>Notablaufstutzen 100</b> Anstauhöhe 20 - 100 mm, kürzbar durch Abschneiden	20 - 100 mm	<b>50,50</b>
	<b>Notablaufstutzen SL</b> Sonderlänge werkseitige Anstauhöhe auf Bestellung (20 - 95 mm in 5 mm Schritten)	20 - 95 mm	<b>58,00</b>
	<b>Anschlusskragen</b> passgenau für alle alwitra-Dachabläufe und Aufstockelemente, Außendurchmesser (OD) 480 mm, Dicke 1,5 mm, zum Anschluss an die Dachabdichtung aus	OD 480 mm	
	EVALON® (weiß/hellgrau/schiefergrau, weitere Farben auf Anfrage)		<b>13,00</b>
	EVALASTIC® (hellgrau/schiefergrau matt)		<b>13,00</b>

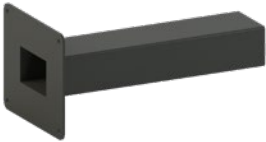
### alwitra-Sanierungsabläufe

	Produkt	Abmessung	€/Stück
	<b>Sanierungsdachablauf 125</b> · für Dachabläufe im Bestand DN 125 (OD 125 mm) und DN 150 (OD 160 mm), · für Dämmstoffstärke 50 - 200 mm, inkl. - Sanierungsring aus PP mit Rollring und Aufstockelement 200, - Anschlusskragen aus EVALON® oder EVALASTIC®, - Laub- und Kiesfang  für Dachabdichtungen aus	DN 125	
	EVALON® (weiß/hellgrau/schiefergrau, weitere Farben auf Anfrage)		<b>101,00</b>
	EVALASTIC® (hellgrau/schiefergrau matt)		<b>101,00</b>
	<b>Sanierungsdachablauf 110</b> · für Dachabläufe im Bestand DN 100 (OD 110 mm), · für Dämmstoffstärke 0 - 300 mm, inkl. - Sanierungsplatte aus Aluminium DN 100 mit Lippendichtung, - Sanierungselement DN 100 (OD 110 mm) aus PVC-U mit integriertem Anschlusskragen aus EVALON® oder EVALASTIC® (490 x 490 mm), - Draht-Laubfangkorb  für Dachabdichtungen aus	DN 100	
	EVALON® (weiß, hellgrau, schiefergrau)		<b>118,50</b>
	EVALASTIC® (hellgrau/schiefergrau matt)		<b>161,50</b>
	<b>Sanierungsdachablauf 75</b> · für Dachabläufe im Bestand DN 70 (OD 75 mm) bis DN 90 (OD 90 mm), · für Dämmstoffstärke 0 - 300 mm, inkl. - Sanierungsplatte aus Aluminium DN 70 mit Lippendichtung, - Sanierungselement DN 70 (OD 75 mm) aus PVC-U mit integriertem Anschlusskragen aus EVALON® oder EVALASTIC® (340 x 340 mm), - Draht-Laubfangkorb  für Dachabdichtungen aus	DN 70	
	EVALON® (weiß, hellgrau, schiefergrau)		<b>100,50</b>
	EVALASTIC® (hellgrau/schiefergrau matt)		<b>138,00</b>
	<b>Rückstaudichtung</b>  flexible Mehrfachlippendichtungen aus EPDM zum rückstausicheren Anschluss von Rohren oder Entwässerungselementen DN 50 bis DN 125 an senkrechten Rohren ohne Muffe		
	<b>DN 50</b> (OD 50 mm) für Rohre ID min. 61 - max. 77 mm	DN 50	<b>20,00</b>
	<b>DN 70</b> (OD 75 mm) für Rohre ID min. 87 - max. 108 mm	DN 70	<b>21,00</b>
	<b>DN 90</b> (OD 90 mm) für Rohre ID min. 105 - max. 111 mm	DN 90	<b>24,50</b>
	<b>DN 100</b> (OD 110 mm) für Rohre ID min. 120 - max. 135 mm	DN 100	<b>29,00</b>
	<b>DN 125</b> (OD 125 mm) für Rohre ID min. 140 - max. 152 mm	DN 125	<b>44,50</b>

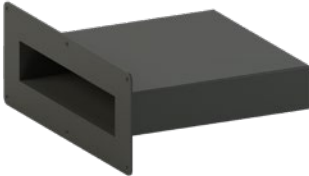
### alwitra-Wasserspeier EVALON® (Notüberläufe)

	Produkt	Abmessung	€/Stück
	<b>Wasserspeier Typ SF eckig, 80/120</b>  Wasserspeier mit Rechteckrohr ca. 80 x 120 mm, als Notüberlauf, aus PVC-U mit senkrechtem Anschweisflansch  Anschlusskragen aus EVALON® werden direkt auf den Flansch aufgeschweisst	80 x 120 mm	
	<b>Rohrlänge 500 mm</b>		<b>155,00</b>
	<b>Rohrlänge bis 1.000 mm auf Bestellung</b>		<b>190,50</b>
	<b>Anschlusskragen für Wasserspeier SF eckig, 80/120</b>  passgenaue Anschlussmanschette aus EVALON® (weiß/hellgrau/schiefergrau, weitere Farben auf Anfrage)	430 x 390 mm	<b>15,50</b>
	<b>Wasserspeier Typ SF eckig, 100/300</b>  Wasserspeier mit Rechteckrohr ca. 100 x 300 mm, als Notüberlauf, aus PVC-U mit senkrechtem Anschweisflansch  Anschlusskragen aus EVALON® werden direkt auf den Flansch aufgeschweisst	100 x 300 mm	
	<b>Rohrlänge 500 mm</b>		<b>169,50</b>
	<b>Rohrlänge bis 1.000 mm auf Bestellung</b>		<b>213,50</b>
	<b>Anschlusskragen für Wasserspeier SF eckig, 100/300</b>  passgenaue Anschlussmanschette aus EVALON® (weiß/hellgrau/schiefergrau, weitere Farben auf Anfrage)	600 x 450 mm	<b>15,50</b>
	<b>Wasserspeier Typ SF eckig, 100/500</b>  Wasserspeier mit Rechteckrohr ca. 100 x 500 mm, als Notüberlauf, aus PVC-U mit senkrechtem Anschweisflansch  Anschlusskragen aus EVALON® werden direkt auf den Flansch aufgeschweisst	100 x 500 mm	
	<b>Rohrlänge 500 mm</b>		<b>221,50</b>
	<b>Rohrlänge bis 1.000 mm auf Bestellung</b>		<b>285,00</b>
	<b>Anschlusskragen für Wasserspeier SF eckig, 100/500</b>  passgenaue Anschlussmanschette aus EVALON® (weiß/hellgrau/schiefergrau, weitere Farben auf Anfrage)	770 x 450 mm	<b>15,50</b>

# Flachdachentwässerung

## alwitra-Wasserspeier (Notüberläufe)

alwitra

### alwitra-Wasserspeier EVALON® (Notüberläufe)

	Produkt	Abmessung	€/Stück
	<b>Wasserspeier Typ SW eckig, 80/120</b> Wasserspeier mit Rechteckrohr ca. 80 x 120 mm, als Notüberlauf, aus PVC-U mit abgewinkeltem Flansch und werkseitig montiertem EVALON®-Anschlusskragen (weiß/hellgrau/schiefergrau, weitere Farben auf Anfrage) Anstauhöhe 20 - 45 mm (in 5 mm Schritten) nach Kundenwunsch	80 x 120 mm	
	<b>Rohrlänge 500 mm</b>		<b>198,50</b>
	<b>Rohrlänge bis 1.000 mm auf Bestellung</b>		<b>234,00</b>
	<b>Wasserspeier Typ SW eckig, 100/300</b> Wasserspeier mit Rechteckrohr ca. 100 x 300 mm, als Notüberlauf, aus PVC-U mit abgewinkeltem Anschweißflansch und werkseitig montiertem EVALON®-Anschlusskragen (weiß/hellgrau/schiefergrau, weitere Farben auf Anfrage) Anstauhöhe 20 - 45 mm (in 5 mm Schritten) nach Kundenwunsch	100 x 300 mm	
	<b>Rohrlänge 500 mm</b>		<b>216,50</b>
	<b>Rohrlänge bis 1.000 mm auf Bestellung</b>		<b>261,50</b>
	<b>Wasserspeier Typ SW eckig, 100/500</b> Wasserspeier mit Rechteckrohr ca. 100 x 500 mm, als Notüberlauf, aus PVC-U mit abgewinkeltem Anschweißflansch und werkseitig montiertem EVALON®-Anschlusskragen (weiß/hellgrau/schiefergrau, weitere Farben auf Anfrage) Anstauhöhe 20 - 45 mm (in 5 mm Schritten) nach Kundenwunsch	100 x 500 mm	
	<b>Rohrlänge 500 mm</b>		<b>270,50</b>
	<b>Rohrlänge bis 1.000 mm auf Bestellung</b>		<b>334,00</b>
	<b>Wasserspeier Typ S</b> runder Notüberlauf aus PVC-U-Rohr mit werkseitig montiertem EVALON®-Anschlusskragen (weiß/ hellgrau/schiefergrau, weitere Farben auf Anfrage) inkl. Draht-Laubfangkorb optionale Grundplatte zum Anschluss an die Dampfsperre siehe Seite 96		
	<b>Rohrlänge 500 mm</b>	DN 50	<b>33,50</b>
		DN 70	<b>38,00</b>
		DN 100	<b>45,00</b>
	<b>Rohrlänge bis 1.000 mm auf Bestellung</b>	DN 50	<b>49,00</b>
		DN 70	<b>54,50</b>
DN 100		<b>66,00</b>	
	<b>Wasserspeier Typ SF</b> runder Notüberlauf aus PVC-U-Rohr mit Flansch und werkseitig montiertem EVALON®-Anschlusskragen (weiß/hellgrau/schiefergrau, weitere Farben auf Anfrage) inkl. Draht-Laubfangkorb Rohrlänge 500 mm optionale Grundplatte zum Anschluss an die Dampfsperre siehe Seite 96 (nicht für DN 90 lieferbar)	DN 50	<b>42,00</b>
		DN 70	<b>46,50</b>
		DN 90	<b>55,50</b>
		DN 100	<b>61,50</b>
		DN 125	<b>70,50</b>
		DN 150	<b>86,50</b>

## alwitra-Wasserspeier (Notüberläufe)

### alwitra-Wasserspeier EVALON® (Notüberläufe)

	Produkt	Abmessung	€/Stück
	<p><b>Wasserspeier Typ SW</b></p> <p>runder Notüberlauf aus PVC-U-Rohr mit abgewinkeltem Flansch (produktionsbedingte Stauhöhe ca. 5 mm) und werkseitig montiertem EVALON®-Anschlusskragen (weiß/hellgrau/schiefergrau, weitere Farben auf Anfrage)</p> <p>inkl. Draht-Laubfangkorb</p> <p>Rohrlänge 400 mm</p> <p>optionale Grundplatte zum Anschluss an die Dampfsperre siehe Seite 96</p>	DN 50	<b>45,50</b>
		DN 70	<b>49,50</b>
		DN 100	<b>65,00</b>
	<p><b>Wasserspeier Typ VF</b></p> <p>runder Notüberlauf aus PVC-U-Rohr mit vertikalem Einlauf, horizontalem Flansch und werkseitig montiertem EVALON®-Anschlusskragen (weiß/hellgrau/schiefergrau, weitere Farben auf Anfrage)</p> <p>inkl. Draht-Laubfangkorb</p> <p>Rohrlänge 300 mm</p> <p>optionale Grundplatte zum Anschluss an die Dampfsperre siehe Seite 96</p>	DN 50	<b>55,50</b>
		DN 70	<b>67,50</b>

### alwitra-Wasserspeier EVALASTIC® (Notüberläufe)





	Produkt	Abmessung	€/Stück
	<p><b>Wasserspeier Typ SF EVALASTIC®</b></p> <p>runder Notüberlauf aus PP-Rohr mit Flansch und werkseitig montiertem EVALASTIC®-Anschlusskragen (hellgrau/schiefergrau matt)</p> <p>inkl. Draht-Laubfangkorb</p> <p>Rohrlänge 500 mm</p> <p>optionale Grundplatte zum Anschluss an die Dampfsperre siehe Seite 96</p>	DN 70	<b>84,50</b>
		DN 100	<b>105,00</b>
	<p><b>Wasserspeier Typ SW EVALASTIC®</b></p> <p>runder Notüberlauf aus PP-Rohr mit abgewinkeltem Flansch (produktionsbedingte Stauhöhe ca. 5 mm) und werkseitig montiertem EVALASTIC®-Anschlusskragen (hellgrau/schiefergrau matt)</p> <p>inkl. Draht-Laubfangkorb</p> <p>Rohrlänge 500 mm</p> <p>optionale Grundplatte zum Anschluss an die Dampfsperre siehe Seite 96</p>	DN 70	<b>91,50</b>
		DN 100	<b>114,00</b>

Zubehör und Ersatzteile Dachabläufe/Notabläufe			
	Produkt	Abmessung	€/Stück
	<p><b>Thermostat, mit externem Außenfühler, 230 V AC</b></p> <p>zur energiesparenden Steuerung aller beheizten alwitra-Dachabläufe, mit getrennt regelbarer Ein- und Ausschaltswelle, zur gleichzeitigen Steuerung von 1 - 50 Dachabläufen, Hutschienenmontage</p>		247,00
	<p><b>Schraubhilfe</b></p> <p>Werkzeug zur leichten und sicheren Montage des Schraubbrings aller alwitra-Dachabläufe, -Aufstockelemente und -Notablaufstutzen</p>		auf Anfrage
	<p><b>Faltenbalg</b></p> <p>zum flexiblen Anschluss von Dachabläufen S 125/110 oder SH 125/110 an Fallleitungen DN 125 (OD 125 mm), DN 100 (OD 110 mm) oder DN 70 (OD 75 mm),</p> <p>z. B. bei Tragkonstruktionen aus Trapezblech,</p> <p>inkl. Edelstahlschlauchselle</p>	<p>DN 125 auf DN 125</p> <p>DN 125 auf DN 100</p> <p>DN 125 auf DN 70</p>	66,50
	<p><b>Grundplatte/Sanierungsplatte</b></p> <p>als Durchführung und zum Anschluss eines Wasserspeiers oder DN-Rohres an eine Dampfsperre, aus Aluminium,</p> <p>Außendurchmesser (OD) ca. 320 mm, bauseits abwinkelbar,</p> <p>inkl. Lippendichtring</p>	<p>DN 50</p> <p>DN 70</p> <p>DN 100</p> <p>DN 125</p>	<p>49,00</p> <p>54,50</p> <p>57,00</p> <p>60,00</p>





### Zubehör und Ersatzteile Dachabläufe/Notabläufe

	Produkt	Abmessung	€/Stück
	<p><b>Reduzierung 125/75, exzentrisch</b></p> <p>zum Anschluss der Dachabläufe S 125/110 bzw. SH 125/110 an Fallleitungen DN 70 (OD 75 mm)</p>	DN 125 auf DN 70	10,50
	<p><b>Übergangsstück 125/160, exzentrisch</b></p> <p>zum Anschluss der Dachabläufe S 125/110 bzw. SH 125/110 an Fallleitungen DN 150 (OD 160 mm)</p>	DN 125 auf DN 150	24,50
	<p><b>Übergangsstück 75/110, exzentrisch</b></p> <p>zum Anschluss der Dachabläufe W 75/110 bzw. WH 75/110 an Rohre DN 100 (OD 110 mm), als Ersatzteil</p>	DN 70 auf DN 100	10,50
	<p><b>Reduzierung 125/110, exzentrisch</b></p> <p>zum Anschluss der Dachabläufe S 125/110 bzw. SH 125/110 an Fallleitungen DN 100 (OD 110 mm), als Ersatzteil</p>	DN 125 auf DN 100	10,50

Zubehör und Ersatzteile Dachabläufe/Notabläufe			
	Produkt	Abmessung	€/Stück
	<p><b>Laub- und Kiesfang</b></p> <p>für alle alwitra-Dachabläufe, -Aufstockelemente und -Notablaufstutzen, als Ersatzteil</p>		8,00
	<p><b>Fallrohrübergang</b></p> <p>DN 100 (OD 110 mm) auf Rohr ID ~100 mm, zum rückstausicheren Anschluss von Rohren DN 100 (OD 110 mm) an senkrechte Rohre mit einem Innendurchmesser von 97 - 103 mm</p>		22,00
	<p><b>alwitra-Schraubring</b></p> <p>für alle alwitra-Dachabläufe und -Aufstockelemente, als Ersatzteil</p>		6,00
	<p><b>Dichtring oval</b></p> <p>zum rückstausicheren Anschluss des Anschlusskragens unterhalb des Schraubings bzw. des Notablaufstutzens aller alwitra-Dachabläufe, -Aufstockelemente und -Notablaufstutzen, als Ersatzteil</p>		4,00

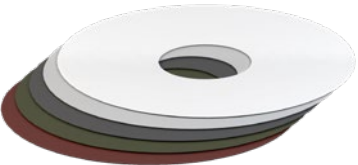
### Zubehör und Ersatzteile Dachabläufe/Notabläufe



	Produkt	Abmessung	€/Stück
	<p><b>Rollring</b></p> <p>für alle alwitra-Dachabläufe, zum dichten Anschluss der alwitra-Aufstockelemente, als Ersatzteil</p>		<b>4,00</b>
	<p><b>Anschlusskragen</b></p> <p>passgenau für alle alwitra-Dachabläufe und Aufstockelemente, Außendurchmesser (OD) 480 mm, Dicke 1,5 mm, zum Anschluss an die Dachabdichtung aus</p>	OD 480 mm	
	EVALON® (weiß, hellgrau, schiefergrau, grün, ziegelrot)		<b>13,00</b>
	EVALASTIC® (hellgrau/schiefergrau matt)		<b>13,00</b>
	<p><b>Anschlusskragen Bitumen</b></p> <p>passgenau für alle alwitra-Dachabläufe, Außendurchmesser (OD) 500 mm, Dicke ca. 5 mm, zum Anschluss an Dampfsperren, aus Bitumen</p>	OD 500 mm	<b>22,00</b>



# Flachdach- lüfter

Bitte beachten Sie auch unseren **neuen Strangentlüfter EVASTEEL** (ab Seite 82)

alwitra-Flachdachlüfter und Zubehör			
	Produkt	Abmessung	€/Stück
	<b>Strangentlüfter 300</b> zum Anschluss an Falleleitungen DN 125 (OD 125 mm) inkl. Reduzierung auf DN 100 (OD 110 mm), für eine Dämmstoffstärke von 0 - 300 mm, mit integriertem Anschlusskragen aus EVALON® oder EVALASTIC® und abnehmbarer Lüfterhaube  Die notwendige Öffnung in der Tragkonstruktion beträgt ca. Ø 190 - 200 mm  für Dachabdichtungen aus	DN 125 auf DN 100	
	EVALON® (weiß, hellgrau, schiefergrau, grün, ziegelrot)		<b>105,50</b>
	EVALASTIC® (hellgrau/schiefergrau matt)		<b>105,50</b>
	<b>Strangentlüfter SL</b> zum Anschluss an Falleleitungen DN 125 (OD 125 mm), inkl. Reduzierung auf DN 100 (OD 110 mm), für eine Dämmstoffstärke > 300 mm als Sonderlänge nach Kundenwunsch, mit integriertem Anschlusskragen aus EVALON® oder EVALASTIC® und abnehmbarer Lüfterhaube  Die notwendige Öffnung in der Tragkonstruktion beträgt ca. Ø 190 - 200 mm  für Dachabdichtungen aus	DN 125 auf DN 100	
	EVALON® (weiß, hellgrau, schiefergrau, grün, ziegelrot)		<b>143,50</b>
	EVALASTIC® (hellgrau/schiefergrau matt)		<b>143,50</b>
	<b>Reduzierung 125/75, exzentrisch</b>  zum Anschluss des Strangentlüfters an Falleleitungen DN 70 (OD 75 mm)	DN 125 auf DN 70	<b>10,50</b>
	<b>Faltenbalg</b>  zum flexiblen Anschluss von Strangentlüftern DN 125 (OD 125 mm) an Falleleitungen DN 125 (OD 125 mm), DN 100 (OD 110 mm) oder DN 70 (OD 75 mm), z. B. bei Tragkonstruktionen aus Trapezblech  inkl. Edelstahlschlauchschele	DN 125 auf DN 125	<b>66,50</b>
		DN 125 auf DN 100	
		DN 125 auf DN 70	
	<b>Kaltdachlüfter 125</b>  Lüftungsquerschnitt ~ 110 cm <sup>2</sup> , inkl. Kondensat-Auffangschale, abnehmbarer Lüfter- und Wetterschutzhaube und integriertem Anschlusskragen aus EVALON® oder EVALASTIC®  Die notwendige Öffnung in der oberen Tragschicht beträgt ca. Ø 150 mm  für Dachabdichtungen aus	DN 125	
	EVALON® (weiß, hellgrau, schiefergrau, grün, ziegelrot)		<b>98,50</b>
	EVALASTIC® (hellgrau/schiefergrau matt)		<b>98,50</b>

alwitra-Flachdachlüfter und Zubehör			
	Produkt	Abmessung	€/Stück
	<p><b>Wetterschutzhaube</b></p> <p>zum regensicheren oberen Abschluss des Strangentlüfters/Kaltdachlüfters</p>		<b>8,00</b>
	<p><b>Lüfterhaube für Strangentlüfter und Kaltdachlüfter</b></p> <p>Lüfterhaube aus PP als Ersatzteil</p>		<b>8,00</b>

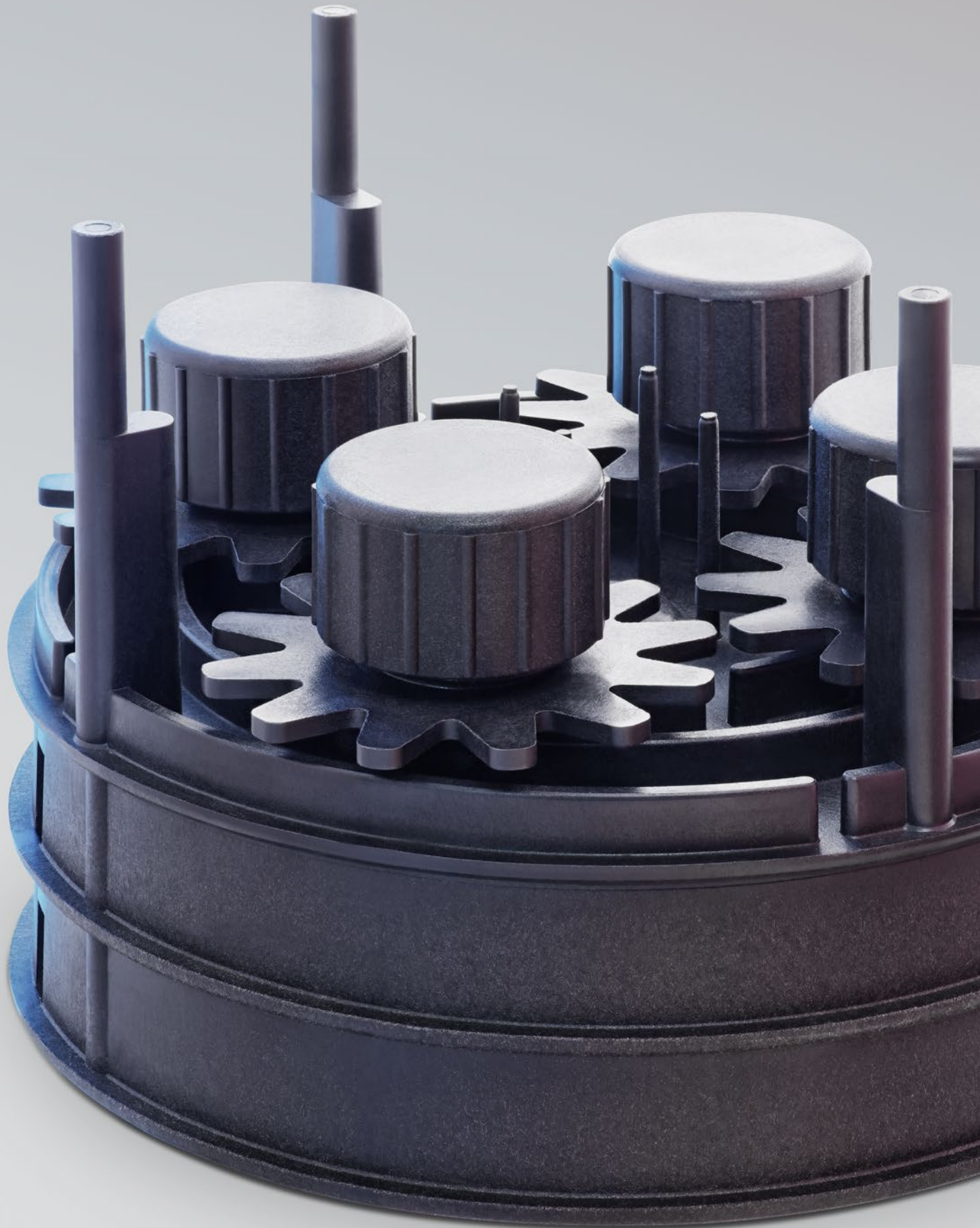



# Terrassen- Stelzlager



### Terrassen-Stelzlager Typ PA 20 plus mit Fugenkreuz

Produktdetails	Verpackungseinheit (VE)		Bedarf <sup>1</sup>		€/Stück
	Stück/Karton	Stück/Palette	Stück/m <sup>2</sup> bei Plattengröße 40 / 40 / 4 cm	Stück/m <sup>2</sup> bei Plattengröße 50 / 50 / 4 (5) cm	
patentiert, rückdreh- und überdrehsicher, höhenverstellbar, aus witterungs- und alterungsbeständigem Kunststoff	24	1.440	ca. 6,3	ca. 4	<b>4,90</b>

### Terrassen-Stelzlager Typ PA 20 plus mit Fugenkreuz

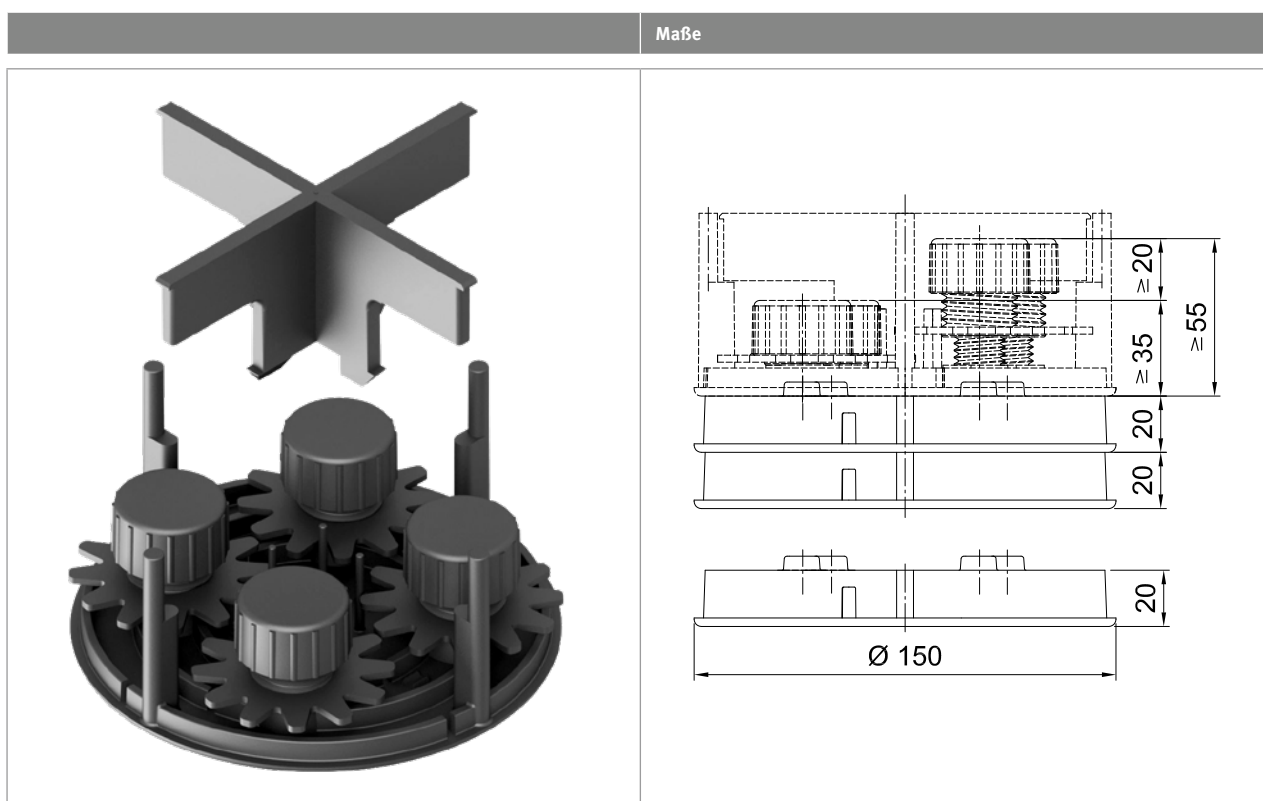

### Technische Daten

Auflagefläche der Grundplatte	Verlegung <sup>2</sup>	Höhenverstellbarkeit	Belastbarkeit	Breite der Abstandhalter (Fugenbreite)	Temperaturbeständigkeit	Werkstoff
175 cm <sup>2</sup>	auf Schutzlage	von 35 - 55 mm (20 mm)	4 x 2 kN/Stelzlager	6 mm	von -30 °C bis +100 °C	Kunststoff PP-H GF30, schwarz

<sup>1</sup> Mehrbedarf durch die Verwendung von ganzen Stelzlager und geschnittenen Platten an den Belagsrändern beachten

<sup>2</sup> mit Sicherung des Plattenbelags gegen seitliches Verschieben an den Belagsrändern

## Unterlegplatte

### Unterlegplatte 20 mm für Terrassen-Stelzlager, Typ PA 20 plus mit Fugenkreuz

Produktdetails	Verpackungseinheit (VE)		Bedarf	€/Stück
	Stück/Karton	Stück/Palette		
stapelbar, aus witterungs- und alterungsbeständigem Kunststoff	48	2.880	<b>Bedarfsermittlung siehe Tabelle nächste Doppelseite</b>	<b>1,55</b>

### Unterlegplatte 20 mm für Terrassen-Stelzlager, Typ PA 20 plus mit Fugenkreuz

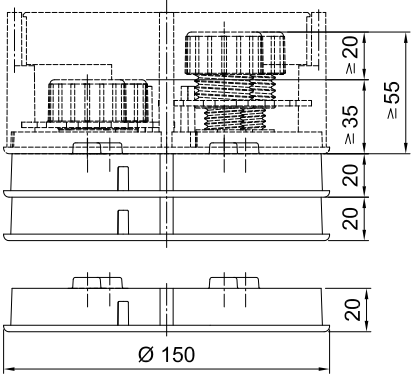
	Maße	Anzahl der Unterlegplatten	
			Höhe in mm
		ohne	35 - 55
		1	55 - 75
		2	75 - 95
		3	95 - 115
		4	115 - 135
		5	135 - 155
		6	155 - 175
		7	175 - 195

### Technische Daten

Auflagefläche	Verlegung <sup>1,2</sup>	Höhenausgleich	Belastbarkeit	Temperaturbeständigkeit	Werkstoff
175 cm <sup>2</sup>	auf Schutzlage	von 20 mm	8 kN/Unterlegplatte	von -30 °C bis +100 °C	Kunststoff PP-H GF30, schwarz

<sup>1</sup> mit Sicherung des Plattenbelags gegen seitliches Verschieben an den Belagsrändern

<sup>2</sup> max. 7 Unterlegplatten unter einem Stelzlager

## Ermittlung der erforderlichen Unterlegplatten

Ermittlung der erforderlichen Unterlegplatten für PA 20 plus bei Gefälledifferenzen zwischen Untergrund und Plattenbelag.

### Gefälledifferenz Dachabdichtung - Plattenbelag 1 %

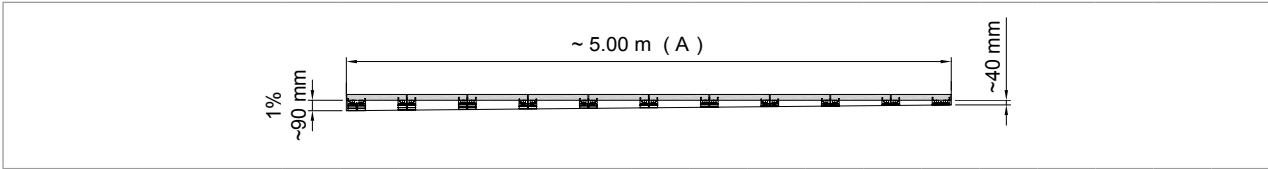

Plattengröße 50 x 50 cm		Länge B [m]																
Gefälledlänge A [m]	Unterlegplatten / Reihe	2,00	2,50	3,00	3,50	4,00	4,50	5,00	5,50	6,00	6,50	7,00	7,50	8,00	8,50	9,00	9,50	10,00
bis 1,50 m	0	0	0	0	0	0	0	0	0	0	0	0	0	0	0	0	0	0
2,00	1	5	6	7	8	9	10	11	12	13	14	15	16	17	18	19	20	21
2,50	2	10	12	14	16	18	20	22	24	26	28	30	32	34	36	38	40	42
3,00	3	15	18	21	24	27	30	33	36	39	42	45	48	51	54	57	60	63
3,50	4	20	24	28	32	36	40	44	48	52	56	60	64	68	72	76	80	84
4,00	6	30	36	42	48	54	60	66	72	78	84	90	96	102	108	114	120	126
4,50	8	40	48	56	64	72	80	88	96	104	112	120	128	136	144	152	160	168
5,00	10	50	60	70	80	90	100	110	120	130	140	150	160	170	180	190	200	210

1 % = 10 mm Höhendifferenz / m Anzahl der Unterlegplatten

### Gefälledifferenz Dachabdichtung - Plattenbelag 2 %

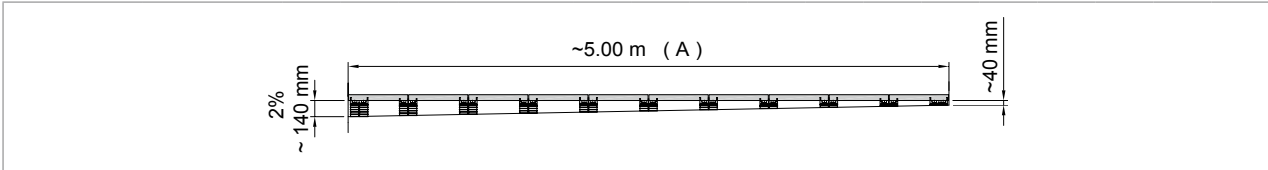

Plattengröße 50 x 50 cm		Länge B [m]																
Gefälledlänge A [m]	Unterlegplatten / Reihe	2,00	2,50	3,00	3,50	4,00	4,50	5,00	5,50	6,00	6,50	7,00	7,50	8,00	8,50	9,00	9,50	10,00
bis 0,50 m	0	0	0	0	0	0	0	0	0	0	0	0	0	0	0	0	0	0
1,00	1	5	6	7	8	9	10	11	12	13	14	15	16	17	18	19	20	21
1,50	2	10	12	14	16	18	20	22	24	26	28	30	32	34	36	38	40	42
2,00	4	20	24	28	32	36	40	44	48	52	56	60	64	68	72	76	80	84
2,50	6	30	36	42	48	54	60	66	72	78	84	90	96	102	108	114	120	126
3,00	9	45	54	63	72	81	90	99	108	117	126	135	144	153	162	171	180	189
3,50	12	60	72	84	96	108	120	132	144	156	168	180	192	204	216	228	240	252
4,00	16	80	96	112	128	144	160	176	192	208	224	240	256	272	288	304	320	336
4,50	20	100	120	140	160	180	200	220	240	260	280	300	320	340	360	380	400	420
5,00	25	125	150	175	200	225	250	275	300	325	350	375	400	425	450	475	500	525

2 % = 20 mm Höhendifferenz / m Anzahl der Unterlegplatten

## Ermittlung der erforderlichen Unterlegplatten

### Gefälledifferenz Dachabdichtung - Plattenbelag 3 %

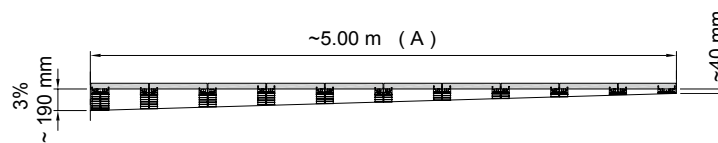

Plattengröße 50 x 50 cm		Länge B [m]																
Gefälledifferenz A [m]	Unterlegplatten / Reihe	2,00	2,50	3,00	3,50	4,00	4,50	5,00	5,50	6,00	6,50	7,00	7,50	8,00	8,50	9,00	9,50	10,00
bis 0,50 m	0	0	0	0	0	0	0	0	0	0	0	0	0	0	0	0	0	0
1,00	1	5	6	7	8	9	10	11	12	13	14	15	16	17	18	19	20	21
1,50	3	15	18	21	24	27	30	33	36	39	42	45	48	51	54	57	60	63
2,00	6	30	36	42	48	54	60	66	72	78	84	90	96	102	108	114	120	126
2,50	9	45	54	63	72	81	90	99	108	117	126	135	144	153	162	171	180	189
3,00	13	65	78	91	104	117	130	143	156	169	182	195	208	221	234	247	260	273
3,50	18	90	108	126	144	162	180	198	216	234	252	270	288	306	324	342	360	378
4,00	24	120	144	168	192	216	240	264	288	312	336	360	384	408	432	456	480	504
4,50	30	150	180	210	240	270	300	330	360	390	420	450	480	510	540	570	600	630
5,00	37	185	222	259	296	333	370	407	444	481	518	555	592	629	666	703	740	777

3 % = 30 mm Höhendifferenz / m Anzahl der Unterlegplatten

## Verpackungseinheiten EVALON®

### EVALON® Dach- und Dichtungsbahnen, Standardlänge 25 m

Produkt	Bahnenbreite	m² pro Rolle	kg pro Rolle Nennstärke		Anzahl Rollen * pro Palette	ca. kg pro Palette brutto	
			1,2 mm	1,5 mm		1,2 mm	1,5 mm
<b>EVALON®</b> (unkaschiert)	1,05	26,25	41	<b>51</b>	15	635	<b>785</b>
	1,55	38,75	61	<b>76</b>	15	940	<b>1.165</b>
	2,00	50,00	79	<b>98</b>	15	1.215	<b>1.500</b>
<b>EVALON® V</b>	1,05	26,25	44	<b>54</b>	10	460	<b>585</b>
	1,55	38,75	65	<b>80</b>	10	675	<b>825</b>
	2,05	51,25	86	<b>106</b>	10	890	<b>1.090</b>
	1,09	27,25	46	<b>56</b>	10	480	<b>580</b>
	1,59	39,75	67	<b>82</b>	10	695	<b>845</b>
<b>EVALON® VG</b>	1,05	26,25		<b>55</b>	10		<b>570</b>
	1,55	38,75		<b>81</b>	10		<b>835</b>
	1,09	27,25		<b>57</b>	10		<b>590</b>
	1,59	39,75		<b>83</b>	10		<b>855</b>
<b>EVALON® VSK</b>	1,05	26,25	50	<b>59</b>	10	520	<b>610</b>
<b>EVALON® VGSK</b>	1,05	26,25		<b>60</b>	10		<b>620</b>

\* bei Lieferung in anderen Einheiten berechnen wir 20,00 € netto Verpackungsaufwand je Palette

## Verpackungseinheiten EVALON®

### EVALON® - Formteile / Strukturprofil und Zubehör

Produkt		Stück pro Karton
<b>Innenecke Serie W</b>		<b>140</b>
<b>Außenecke Serie W</b>		<b>130</b>
<b>Innenecke TA/TAG</b>		<b>200</b>
<b>Außenecke TA/TAG</b>		<b>200</b>
<b>Strukturprofil</b>		<b>50 (= 100 m)</b>
<b>alwitra-Quellschweißmittel</b>	3,0 l-Gebinde	<b>12</b>
<b>EVALON®-flüssig</b> weiß/hellgrau/schiefergrau	2,5 l-Gebinde	<b>4</b>

### Klebstoffe / Reiniger / Haftgrund

Produkt	Gebindegröße	Verpackungseinheit / Palette
<b>alwitra-Klebstoff L 40</b>	25 kg 9,5 kg	<b>12 Eimer</b> <b>30 Eimer</b>
<b>alwitra-Klebstoff PUR S750</b>	750 ml	<b>12 Dosen</b> Abgabe ausschließlich in vollen VPE von 12 Dosen/Karton
<b>alwitra-Dachbahnenreiniger</b> <small>Nicht zur Reinigung des Nahtbereichs geeignet!</small>	2 kg	
<b>alwitra-Reiniger L 40</b> (Gerätereiniger)	10 l	
<b>alwitra-Haftgrund SK-L</b> für EVALON® VSK, EVALON® VGSK und EVALON® VSKA	25 l 10 l	<b>12 Stück</b> <b>42 Stück</b>
<b>alwitra-Haftgrund SK<sup>1</sup></b> für EVALON® VSK, EVALON® VGSK und EVALON® VSKA	25 l 10 l	<b>12 Stück</b> <b>44 Stück</b>

<sup>1</sup> lösemittelfrei

## Verpackungseinheiten EVALASTIC®

### EVALASTIC® Dach- und Dichtungsbahnen, Standardlänge 25 m

Produkt	Bahnenbreite	m <sup>2</sup> pro Rolle	kg pro Rolle Nennstärke		Anzahl Rollen * pro Palette	ca. kg pro Palette brutto	
			1,2 mm	1,5 mm		1,2 mm	1,5 mm
<b>EVALASTIC®</b> (unkaschiert)	1,05	26,25		<b>49</b>	15		<b>755</b>
	1,55	38,75		<b>72</b>	15		<b>1.100</b>
<b>EVALASTIC® V</b>	1,05	26,25	43	<b>52</b>	10	450	<b>540</b>
	1,55	38,75	63	<b>77</b>	10	650	<b>790</b>
	1,09	27,25		<b>54</b>	10		<b>560</b>
	1,59	39,75		<b>79</b>	10		<b>810</b>
<b>EVALASTIC® VG</b>	1,05	26,25		<b>54</b>	10		<b>560</b>
	1,55	38,75		<b>79</b>	10		<b>810</b>
<b>EVALASTIC® VGSK</b>	1,05	26,25		<b>58</b>	10		<b>600</b>

\* bei Lieferung in anderen Einheiten berechnen wir 20,00 € netto Verpackungsaufwand je Palette



## Verpackungseinheiten EVALASTIC®

### EVALASTIC® - Formteile

Produkt	Stück pro Karton
<b>Innenecke Serie W</b>	<b>200</b>
<b>Außenecke Serie W</b>	<b>200</b>
<b>Strukturprofil</b>	<b>50 (= 100 m)</b>

### Klebstoffe / Reiniger / Haftgrund

Produkt	Gebindegröße	Verpackungseinheit / Palette
<b>alwitra-Klebstoff L 40</b>	25 kg 9,5 kg	<b>12 Eimer</b> <b>30 Eimer</b>
<b>alwitra-Klebstoff PUR S750</b>	750 ml	<b>12 Dosen</b> Abgabe ausschließlich in vollen VPE von 12 Dosen/Karton
<b>alwitra-Dachbahnenreiniger</b> <i>Nicht zur Reinigung des Nahtbereichs geeignet!</i>	2 kg	
<b>alwitra-Reiniger L 40</b> (Gerätereiniger)	10 l	
<b>alwitra-Haftgrund SK-L</b> für EVALASTIC® VGSK und EVALASTIC® VSKA	25 l 10 l	<b>12 Stück</b> <b>42 Stück</b>
<b>alwitra-Haftgrund SK<sup>1</sup></b> für EVALASTIC® VGSK und EVALASTIC® VSKA	25 l 10 l	<b>12 Stück</b> <b>44 Stück</b>

<sup>1</sup> lösemittelfrei

# Informationen und zusätzliche Lieferbedingungen

## 1. Lieferung

Ab 3.250,00 € Netto-Warenwert „Lieferung frachtfrei“, sofern nichts anderes vereinbart wird; Festland Bundesrepublik Deutschland (Seetransporte ausgeschlossen).

Bei einem Netto-Warenwert unter 3.250,00 € berechnen wir die Versandkosten nach Aufwand, jedoch mindestens 25,00 € netto. Aufwand für Termin- oder Expresszustellung wird separat berechnet. Bei Dachbahnenlieferungen in nicht vollen Paletten (siehe Verpackungseinheiten) berechnen wir einen Verpackungsaufwand in Höhe von 20,00 € netto je Palette.

## 2. Lagerfähigkeit

Einige unserer Produkte haben eine begrenzte Lagerfähigkeit. Bitte beachten Sie die Aufdrucke auf den Gebinden.

## 3. Warenrücknahmen

Für Warenrücknahmen, ausschließlich nach vorheriger Absprache, berechnen wir Wiedereinlagerungs- und Frachtkosten.

## 4. Befestigungsmittel

Lieferumfang generell ohne Befestigungsmittel.

## 5. Sonderecken / Rundungen

- Preise für außerwinklige Ecken oder/und von Serienecken abweichenden Schenkellängen auf Anfrage.
- Preise für Rundungen auf Anfrage.

## 6. Fixlängen und Passstücke für Aluminiumprofile

Für die Lieferung

- von montagefertigen Stäben in Längen, die von den Serien-Stablängen abweichen (Fixlängen) und
- von Stäben in Längen, die von den Serien-Stablängen abweichen und die bei der Montage auf die jeweils erforderlichen Längenmaße zu kürzen sind (Passstücke) wird ein Zuschlag von 20 % des Profilpreises pro Meter berechnet. Der Mehrbedarf an Halterungen und Zubehör, bedingt durch werkseits gelieferte Fixlängen oder Passstücke, ist in diesem Zuschlag enthalten.

## 7. Eckschenkellängen MAG / MAK

Bis einschließlich 300 mm Kronenbreite sind die Eckschenkellängen der Abdeckprofile 50 cm / 50 cm.

Über 300 mm Kronenbreite sind die Eckschenkellängen = Kronenbreite + 20 cm.

## 8. Aluminium unbehandelt (naturblank)

Von alwitra in walz- bzw. pressblankem Zustand gelieferte Aluminiumprofile sind unbehandelt und müssen trocken und witterungsgeschützt gelagert werden. Wasserflecken und Korrosion können durch falsche Lagerung (z.B. Nichtöffnen der Transportverpackung) zu irreparablen Schäden führen. Bei naturblanker Ausführung sind Bearbeitungsspuren, wie z.B. leichte Riefen, Schlieren und ggf. Fingerabdrücke zulässig und stellen keinen Mangel dar. Für eine dekorative Oberfläche empfehlen wir eine Kunststoffbeschichtung.

## 9. Kunststoffbeschichtung (KB)

Die Farbkategorien „alwitra select“ und „alwitra select plus“ (weitere Informationen siehe [www.alwitra.de/aluminiumprofile/kunststoffbeschichtung](http://www.alwitra.de/aluminiumprofile/kunststoffbeschichtung)) zeichnen sich durch eine hochwetterfeste Pulverqualität (HWF, GSB-Master) aus. Die Abrechnung der Farbkategorie erfolgt gemäß der gültigen Preisliste. Der Mindestbeschichtungswert je Farbton und Lieferung beträgt:

- **alwitra select:** Mindestpauschale für Kunststoffbeschichtung: 150,00 € brutto.
- **alwitra select plus:** Die Abrechnung erfolgt gemäß der gültigen Preisliste für die Farbkategorie „alwitra select“ zzgl. 25 %. Die Mindestpauschale für Kunststoffbeschichtung beträgt 550,00 € brutto.
- **Sonstige Farben RAL CLASSIC:** Für weitere Farben aus dem RAL CLASSIC Farbprogramm ist die Fassadenqualität „GSB-Standard“ (nicht hochwetterfest) erhältlich. Die Abrechnung erfolgt gemäß der gültigen Preisliste für die Farbkategorie „alwitra select“ zzgl. 10%. Der Mindestbeschichtungswert für sonstige Farben aus dem RAL CLASSIC Farbprogramm beträgt: 300,00 € brutto. Nicht lieferbar sind z.B. Leuchtfarben (RAL 1026, 2005, 2007, 3024, 3026).
- **Sonderfarben,** die vom RAL CLASSIC Farbprogramm abweichen, werden – sofern lieferbar – ausschließlich nach objektbezogener Prüfung und Freigabe durch alwitra gegen Mehrpreis ausgeführt.

## 10. Reinigung und Pflege

Lackierte Oberflächen genügen i.d.R. auch langfristig hohen dekorativen Ansprüchen. In Abhängigkeit von den jeweiligen Beanspruchungsbedingungen ist jedoch eine regelmäßige Reinigung und Pflege erforderlich. Diese sollte mindestens einmal im Jahr erfolgen, bei stärkerer Umweltbelastung entsprechend öfter.



**#zusammenhieroben  
#unitedontop**

**alwitra** GmbH  
Am Forst 1 · 54296 Trier  
Tel.: +49 651 9102-0 · Fax: +49 651 9102-500  
export@alwitra.de · www.alwitra.de